



LATVIJAS REPUBLIKAS
LABKLĀJĪBAS MINISTRIJA

VADLĪNIJAS BŪVNORMATĪVU PIEMĒROŠANAI ATTIECĪBĀ UZ VIDES PIEEJAMĪBU PERSONĀM AR FUNKCIONĀLIEM TRAUCĒJUMIEM

(personām ar redzes, dzirdes, kustību un garīga rakstura traucējumiem)



EIROPAS SAVIENĪBA

Ieguldījums Tavā nākotnē!

**EIROPAS SAVIENĪBAS FONDU TEHNISKĀS PALĪDZĪBAS PROJEKTS Nr.
VSID/TP/CFLA/08/14/004 „EIROPAS SAVIENĪBAS FONDU ADMINISTRĒŠANA
LABKLĀJĪBAS MINISTRIJĀ 2007. – 2013.GADA PLĀNOŠANAS PERIODĀ (2008. –
2011.GADS)”**

Izpildītājs: Liepājas Neredzīgo biedrība

Rīga, 2011

LIETOTIE TERMINI

ATTĒLS – zīmējums, glezna, skulptūra, fotouzņēmums. (iespiests zīmējums, fotouzņēmums)

VADLĪNIJAS – vides pieejamības vadlīnijas atbilstoši universālā dizaina principiem.

UNIVERSĀLAIS DIZAINS – vides, pakalpojumu, produktu un informācijas pieejamība visiem cilvēkiem.

UZDEVUMS – tas, kas (kādam, kam) ir uzdots darīt, veikt; darbība, darbību kopums, kas (kādam, kam) jāpaveic.

VIDES PIEEJAMĪBAS EKSPERTS – apmācīts konsultants, kas sniedz priekšlikumus vides pieejamības nodrošināšanai.

CILVĒKI AR FUNKCIONĀLIEM TRAUCĒJUMIEM – cilvēki ar redzes traucējumiem, dzirdes traucējumiem, kustību traucējumiem un garīga rakstura traucējumiem.

AUDIO ATSKAŅOJUMS – skaņas ieraksts, kas tiek atskaņots caur aparāturu.

SKAŅA – mehāniskas svārstības, kas rada dzirdes sajūtas (bez balss atskaņošanas).

VIZUĀLĀ INFORMĀCIJA – informācija, kas uztverama ar redzi.

INFORMATĪVAIS TABLO – ekrāns, uz kura virsmas, veido maināmus signālus, tekstus operatīvai informācijai.

RADIO BOJAS – peldoša boja, kas novietota atklātā jūra un raida skaņu signālus.

PIKTOGRAMMA – viegli lasāmu attēlu valoda, grafisku simbolu sistēma – balti attēli uz melna fona. Katrs simbols apzīmē noteiktu objektu vai jēdzienu.

TAKTILĀS KARTES – reljefā izteikts, saistīts ar tausti, objekta plāns, plānojums.

PORTATĪVĀ KARTE – pārvietojama taktilā (uz citu vietu) karte, kura cilvēkiem ar redzes traucējumiem sniedz informāciju par konkrētu objektu.

BRAILS – sistēma cilvēkiem ar redzes traucējumiem, kas sastāv no reljefu punktu dažādām kombinācijām, kuru izmanto lasīšanai un rakstīšanai.

BEZVADU SISTĒMA (FM) – Informācija

GALVENIE PĀRVIETOŠANĀS CEĻI – (šī dokumenta kontekstā) koridori, ceļi, ietves uc. kur netiek izvietots aprīkojums.

CILVĒKU AR REDZES TRAUCĒJUMIEM PĀRVIETOŠANĀS VADLĪNIJU SISTĒMA – sistēma, kuras uzdevums ir norādīt virzienu un aizvest cilvēku līdz mērķim, pasargājot no sadursmes ar ielas u.c. aprīkojumiem. Sistēma sastāv no vadlīnijām, krustpunktiem un brīdinošām joslām.

BALTAIS SPIEKŠIS – palīgīdzeklis, lai cilvēks ar redzes traucējumiem spētu droši pārvietoties patstāvīgi.

MANEVRĒŠANAS LAUKUMS – laukums, kas ir nepieciešams, lai cilvēks riteņkrēslā varētu apgriezties pa 180 grādiem.

KLOZETPODS – kanalizācijas tīklam un ūdensvadam pievienota tualetes iekārta.

VEIGLĀ VALODA – teksts, kurš pārveidots tā, lai tas būtu viegli uztverams cilvēkiem ar garīgās attīstības traucējumiem.

SATURA RĀDĪTĀJS

LIETOTIE TERMIŅI.....	2
NORMATĪVIE AKTI.....	5
IEVADS.....	43
1. ĀRĒJĀ VIDE.....	45
1.1. IETVES.....	45
1.1.1. APRĪKOJUMS UZ IETVĒM.....	46
1.2. CILVĒKU AR REDZES TRAUCĒJUMIEM PĀRVIETOŠANĀS VADLĪNJU SISTĒMAS.....	47
1.2.1. PĀRVIETOŠANĀS VADLĪNJU SISTĒMAS.....	47
1.2.2. PĀRVIETOŠANĀS VADLĪNJU SISTĒMAS IZMĒRI.....	48
1.3. KRUSTOJUMI.....	49
1.3.1. GĀJĒJU PĀREJAS.....	49
1.3.2. DROŠĪBAS SALIŅAS.....	50
1.3.3. LUKSOFORI.....	51
1.4. UZBRAUKTUVES, LĪMENĀMĀIŅAS, MARGAS UN NOROBEŽOJOŠĀS BARJERAS.....	52
1.5. TRANSPORTA LĪDZEKĻU STĀVVIETAS CILVĒKIEM AR INVALIDITĀTI.....	54
1.6. INFORMATĪVĀS NORĀDES, KARTES UN APZĪMĒJUMI.....	55
1.6.1. INFORMATĪVĀS KARTES.....	55
1.6.2. PORTATĪVĀS KARTES.....	56
1.6.3. TAKTILIE APSKATES MODEĻI.....	57
1.7. PUBLISKIE PARKI, SVĒRI UN LAUKUMI.....	58
1.7.1. PUBLISKO PARKU PROJEKTĒŠANAS PRINCIPI.....	58
1.7.2. ATKRITUMU TVERTNES.....	59
1.7.3. SOLI UN CITAS SĒDVIETAS.....	59
1.7.4. VELOSIPĒDU STATĪVI.....	59
1.7.5. DZERAMĀS STRŪKLAKAS.....	59
1.8. PLUDMALES UN PELDVIETAS.....	60
1.8.1. PELDBASEINI.....	60
1.8.2. PLUDMALES.....	61
1.9. DABAS TAKAS UN ATPŪTAS ZONAS.....	62
1.9.1. DABAS TAKAS.....	62
1.9.2. TELŠU VIETAS, KEMPINGI.....	63
1.9.3. PIKNIKA VIETAS.....	64
1.9.4. UGUNSKURA VIETAS.....	64
1.9.5. LAIVU PIESTĀTNES UN MAKŠĶERĒŠANAS VIETAS.....	65
1.10. CEĻA REMONTDARBI UN BŪVDARBI.....	65
1.11. ERGONOMIKA.....	66
1.11.1. RITENKRĒSLA LIETOTĀJS KOPĀ AR CITIEM CILVĒKIEM.....	66
1.11.2. RITENKRĒSLĀ SĒDOŠĀ CILVĒKA IESPĒJAS.....	67
1.11.3. CILVĒKS AR KUSTĪBU TRAUCĒJUMIEM.....	68
1.11.4. CILVĒKS AR REDZES TRAUCĒJUMIEM.....	68
1.11.5. KĀ RITENKRĒSLĀ SĒDOŠAIS CILVĒKS PĀRSĒŽAS NO RATIŅIEM UZ KLOZETPODU.....	68
1.11.6. RITENKRĒSLA IZMĒRI.....	68
1.11.7. RITENKRĒSLA MANEVRĒŠANAS LAUKUMS (PAGRIEŠANĀS).....	69
2. SABIEDRISKAIS TRANSPORTS.....	69
2.1. SABIEDRISKIE TRANSPORTLĪDZEKĻI - AUTOBUSS, TRAMVAJS, TROLEJBUSS UN VILCIENS.....	70
2.1.1. VISPĀRĪGĀS PRASĪBAS.....	70

2.1.2.	PIETURVIETAS	71
2.1.3.	INFORMATĪVIE TABLO UN KARTES	72
2.1.4.	KASES UN BIĻEŠU IEGĀDES VIETAS	72
3.	IEKŠĒJĀ VIDE	74
3.1.	TELPU LABIEKĀRTOJUMS UN APRĪKOJUMS.....	74
3.1.1.	GAISMAS AVOTI	74
3.1.2.	SIENAS UN GAITENI.....	74
3.1.3.	GRĪDAS VIRSMAS.....	75
3.1.4.	KRĀSAS, KONTRASTI UN TOŅI.....	75
3.1.5.	IEKĀRTAS UN MĒBELES	76
3.1.6.	LOGI.....	76
3.1.7.	VĒJTVERI.....	76
3.2.	DURVIS UN STIKLOTĀS SIENAS.....	77
3.2.1.	DURVJU FURNITŪRA, SLĒDZENES UN AIZVĒRĒJI	79
3.3.	INFORMĀCIJAS PIEEJAMĪBA.....	80
3.3.1.	INFORMATĪVĀS PLĀKSNES UN NORĀDES	80
3.3.2.	INFORMĀCIJAS PIEEJAMĪBA CILVĒKIEM AR DZIRDES TRAUČĒJUMIEM. 81	
3.3.3.	INFORMĀCIJAS PIEEJAMĪBA CILVĒKIEM AR GARĪGA RAKSTURA TRAUCĒJUMIEM	81
3.4.	EVAKUĀCIJAS CEĻI UN TRAUKSMES IZZIŅOŠANA.....	81
3.4.1.	EVAKUĀCIJAS CEĻI	81
3.4.2.	UGUNSGRĒKA TRAUKSMES SIGNĀLI	82
3.5.	BRAILA RAKSTS	83
3.5.1.	BRAILA RAKSTA IZMĒRI.....	83
3.5.2.	BRAILA RAKSTU CIPARI	83
3.5.3.	BRAILA RAKSTA LATVIEŠU VALODAS ALFABĒTS.....	84
4.	LABIERĪCĪBAS	85
4.1.	TUALETES	85
4.1.1.	TUALETES TELPAS.....	85
4.1.2.	KLOZETPODS	86
4.1.3.	ROKU BALSTI UN ATBALSTA MARGAS	86
4.1.4.	APRĪKOJUMS	86
4.2.	DUŠAS TELPAS	87
4.3.	VANNAS ISTABAS.....	88
4.4.	ĢĒRBTUVES	88
5.	LIFTI, PACĒLĀJI, ESKALATORI.....	90
5.1.	LIFTI	90
5.1.1.	IEKŠĒJIE MINIMĀLIE LIFTA KABĪNES IZMĒRI.....	90
5.1.2.	LIFTA DURVJU VĒRTNES.....	90
5.1.3.	LIFTA KABĪNES APRĪKOJUMS.....	91
5.1.4.	VADĪBAS PANELIS.....	91
5.2.	PACĒLĀJI	92
5.3.	ESKALATORI	93
6.	KĀPNES	94
7.	INTERNETS UN SAKARU SISTĒMAS	96
7.1.	INTERNETVIDES PIEEJAMĪBA	96
7.2.	PASTA KASTES	96
7.3.	TAKSOFONI	96
7.4.	BANKOMĀTI	97

NORMATĪVIE AKTI

VADLĪNIJAS PAR BŪVNORMATĪVU PIEMĒROŠANU ATTIECĪBĀ UZ VIDES PIEEJAMĪBU PERSONĀM AR FUNKCIONĀLIEM TRAUCĒJUMIEM

(personām ar redzes traucējumiem, dzirdes traucējumiem, kustību traucējumiem un garīga rakstura traucējumiem).

Lietotie termini:

Vadlīnijas – vides pieejamības vadlīnijas atbilstoši universālā dizaina principiem.

Universālais dizains – ir vides, pakalpojumu, produktu un informācijas pieejamība visiem cilvēkiem.

Vides pieejamības eksperts – apmācīts konsultants, kas sniedz priekšlikumus vides pieejamības nodrošināšanai.

Cilvēki ar funkcionāliem traucējumiem – cilvēki ar redzes, dzirdes, kustību un garīga rakstura traucējumiem.

Taktilās kartes – reljefā izteikts, saistīts ar tausti, objekta plāns, plānojums.

Normatīvais akts	esošā redakcija	vadlīnijas punkts
10.08.1995. likums „Būvniecības likums”		
1.panta 27.punkts	Likumā ir lietoti šādi termini: vides pieejamība — iespēja cilvēkiem ar kustību, redzes vai dzirdes traucējumiem pārvietoties vidē atbilstoši plānotajai būves funkcijai;	Skatīt Vadlīnijas
2.panta 1.daļa	Šis likums nosaka būvniecības dalībnieku savstarpējās attiecības, kā arī viņu tiesības un pienākumus būvniecības procesā un atbildību par būvniecības rezultātā tapušās būves atbilstību tās uzdevumam, ekonomiskajam izdevīgumam, paredzētajam kalpošanas ilgumam un attiecīgajiem normatīvajiem aktiem, kā arī valsts pārvaldes un pašvaldību institūciju kompetenci attiecīgajā būvniecības jomā.	Skatīt Vadlīnijas
2.panta 4.daļa	Šā likuma izpildei Ministru kabinets izdod Vispārīgos būvnoteikumus, būvnormatīvus un citus normatīvos aktus.	Skatīt Vadlīnijas

3.panta 3.daļa	Būve projektējama un būvējama tā, lai nodrošinātu vides arhitektonisko kvalitāti, vides pieejamību, dabas resursu racionālu izmantošanu, kā arī visas būves un tās atsevišķu daļu: 1) stiprību un stabilitāti; 2) ugunsdrošību; 3) drošību lietošanā; 4) higiēniskumu un nekaitīgumu cilvēka veselībai un videi; 5) energoefektivitāti; 6) akustiskās prasības.	Skatīt Vadlīnijas
01.04.1997. MK noteikumi Nr.112 „Vispārīgie būvnoteikumi”		
39.1 punkts	Būvvalde plānošanas un arhitektūras uzdevumā atbilstoši Latvijas būvnormatīviem nosaka vides pieejamības prasības (arī skaņas un vizuālās informācijas nodrošinājuma līmeni):	
39.1 punkta 39.1 1.apakšpunkts	ēku un būvju teritoriju labiekārtojumam, piebraucamajiem ceļiem, ielām, ietvēm, gājēju celiņiem un gājēju pārejām, īpaši attiecībā uz iespēju pārvietoties no viena augstuma līmeņa uz citu un orientēties apbūvētajā vidē;	Skatīt Vadlīnijas 1.nodaļa Ārējā vide 1.nodaļas 1.1. punkts Ietves 1.nodaļas 1.3.punkts Krustojumi 1.nodaļas 1.3.punkta 1.3.1.apakšpunkts Gājēju pārejas 1.nodaļas 1.3.punkta 1.3.2.apakšpunkts Drošības salīņas 1.nodaļa 1.4.punkts Uzbrauktuves, līmeņmaiņas, margas un norobežojošās barjeras
39.1 punkta 39.1 2.apakšpunkts	ieejām ēkās un būvēs, īpaši attiecībā uz iespēju pārvietoties no viena augstuma līmeņa uz citu;	Skatīt Vadlīnijas 1.nodaļa Ārējā vide 1.nodaļas 1.4.punkts Uzbrauktuves, līmeņmaiņas, margas un norobežojošās barjeras
39.1 punkta 39.1 3.apakšpunkts	iekštelpām, īpaši attiecībā uz iespēju pārvietoties no viena augstuma līmeņa uz citu;	Skatīt Vadlīnijas 1.nodaļa Ārējā vide 1.nodaļas 1.4.punkts

		Uzbrauktuves, līmeņmaiņas, margas un norobežojošās barjeras
39.¹ punkta 39.¹ 4.apakšpunkts	iekštelpu iekārtojumam, īpaši invalīdiem paredzētajām sanitāri tehniskajām telpām, kā arī gaitenīiem un evakuācijas ceļiem.	Skatīt Vadlīnijas 3.nodaļa Iekšējā vide 3.nodaļas 3.4. punkts Evakuācijas ceļi un trauksmes izziņošana 4.nodaļa Labierīcības
3.3.¹ daļa 46.² punkts	Atbildīgais projektētājs, pamatojoties uz vietējās pašvaldības teritorijas plānojuma sastāvā esošajiem teritorijas izmantošanas un apbūves noteikumiem, izstrādā būves metu. Būves mets kopā ar būvniecības iesniegumu - uzskaites karti iesniedzams būvvaldē.	
82.punkts 82.punkta 82.1.2.apakšpunkts	Skiču projektam ir šādas sastāvdaļas: paskaidrojuma raksts un vides pieejamības risinājumu apraksts.	Skatīt Vadlīnijas
4.6.daļas 89.punkts	Tehniskais projekts ietver šādas daļas, kurās sniegta attiecīgā informācija:	
89.punkta 89.1.3.apakšpunkts	paskaidrojuma raksts ar būves tehniskajiem rādītājiem un norādi par būves galveno lietošanas veidu (funkciju) atbilstoši Būvju klasifikācijai, kā arī ar vides pieejamības risinājumiem.	Skatīt Vadlīnijas
4.8.daļas 99.punkts	Lai novērtētu būvprojekta atbilstību normatīvajos aktos un tehniskajos noteikumos noteiktajām prasībām, kā arī strīda gadījumā pasūtītājam, būvvaldei vai citai kompetentajai institūcijai ir tiesības organizēt būvprojekta ekspertīzi.	
5.1.daļas 112.punkts	Pirms būvdarbu uzsākšanas pasūtītājs saņem būvvaldes vai citas institūcijas saskaņā ar Būvniecības likuma 6.pantu izsniegtu	

	būvatļauju (5.pielikums). Patvaļīga būvniecība nav pieļaujama. Būvatļauju izsniedz piecu darbdienu laikā pēc šo noteikumu 116.punktā minēto dokumentu iesniegšanas.	
5.7.daļas 165.punkts	Būvdarbus var apturēt ar būvvaldes vai Valsts darba inspekcijas lēmumu, Valsts kultūras pieminekļu aizsardzības inspekcijas vai Valsts ugunsdzēsības un glābšanas dienesta rīkojumu, ja nav izpildītas normatīvajos aktos noteiktās prasības, vai citu pamatotu iemeslu dēļ, kā arī saskaņā ar likumu "Par uzņēmumu, iestāžu un organizāciju darbības apturēšanas kārtību" .	
06.10.2009. MK noteikumi Nr.1148 "Vietējās pašvaldības teritorijas plānošanas noteikumi"		
I daļas 3.punkts	Vietējās pašvaldības teritorijas plānojumā nosaka:	
I daļas 4.punkts	Nosakot šo noteikumu 3.punktā minēto, ņem vērā:	
I daļas 4.punkta 4.11.apakšpunkts	objektu teritorijas, kuru izvietojumam atbilstoši normatīvajiem aktiem ir noteiktas īpašas prasības vai kuriem ir nepieciešams ietekmes uz vidi novērtējums, un rūpnieciskās ražošanas teritorijas, kas rada paaugstinātu piesārņojumu vidē, troksni vai cita veida traucējumus, kas kaitīgi videi un cilvēkiem.	
II daļas 28.punkts	Teritorijas izmantošanas un apbūves noteikumos iekļauj:	
28.punkta 28.2.apakšpunkts	pieklūšanas noteikumus;	
28.punkta 28.5.apakšpunkts	prasības augstuma ierobežojumiem;	Skatīt Vadlīnijas

28.punkta 28.6.apakšpunkts	pagalma noteikumus;	Skatīt Vadlīnijas
28.punkta 28.7.apakšpunkts	prasības redzamības nodrošinājumam;	Skatīt Vadlīnijas
28.punkta 28.11.apakšpunkts	prasības ēku un būvju konstruktīvajām daļām un elementiem;	
28.punkta 28.12.apakšpunkts	prasības ārtelpas elementiem;	Skatīt Vadlīnijas 1.nodaļa Ārējā vide
28.punkta 28.20.apakšpunkts	prasības ēkas un būves vai to daļu funkcionalitātes maiņai;	Skatīt Vadlīnijas 1.nodaļa Ārējā vide 1.nodaļas 1.4.punkts Uzbrauktuves, līmeņmaiņas, margas un norobežojošās barjeras
28.punkta 28.22.apakšpunkts	prasības teritorijas labiekārtojumam un elementiem, to vizuālajam un mākslinieciskajam noformējumam;	Skatīt Vadlīnijas 1.nodaļa Ārējā vide 1.nodaļas 1.6.punkts Informatīvās norādes, kartes un apzīmējumi 1.nodaļas 1.7.punkts Publiskie parki, skvēri un laukumi 1.nodaļas 1.8. punkts Pludmales un peldvietas 1.nodaļas 1.9.punkts Dabas takas un atpūtas zonas 2.nodaļa Sabiedriskais transports 2.nodaļas 2.1.punkta 2.1.2.apakšpunkts Pieturvietas 2.nodaļas 2.1. punkta 2.1.3.apakšpunkts Informatīvie tablo un kartes 2.nodaļas 2.1.punkta 2.1.4.apakšpunkts Kases un biļešu iegādes vietas 3.nodaļa Iekšējā vide 3.nodaļas 3.5.punkts Braila raksts
21.07.2008. MK noteikumi Nr.567 "Noteikumi par Latvijas būvnormatīvu LBN 208-08 "Publiskas ēkas un būves""		
4.punkts	Publiskās ēkas projektē saskaņā ar Būvniecības likumu , Ministru kabineta 1997.gada 1.aprīļa noteikumiem Nr.112	

	<p>“Vispārīgie būvnoteikumi” (turpmāk – Vispārīgie būvnoteikumi), citiem būvniecību reglamentējošajiem normatīvajiem aktiem, attiecīgās pašvaldības teritorijas plānojumu un apbūves noteikumiem, plānošanas un arhitektūras uzdevuma nosacījumiem, kā arī ievērojot projektēšanas uzdevumā noteiktās prasības. Publisko ēku un būvju funkcionālās grupas minētas šā būvnormatīva 1.pielikumā.</p>	
7.punkts	<p>Publiskās ēkas telpu skaitu un izmantošanas mērķi nosaka pasūtītājs saskaņā ar Vispārīgajiem būvnoteikumiem un šo būvnormatīvu.</p>	
20.punkts	<p>Publiskās ēkas būvprojektā nepieciešams zemesgabala (apbūves gabala) plānojums, kurā norādīti pievedceļi, transportlīdzekļu stāvvietas un zemesgabala brīvās teritorijas labiekārtojums atbilstoši pašvaldību teritoriju plānošanu regulējošajiem normatīvajiem aktiem.</p>	
21.punkts	<p>Ugunsdrošības nodalījuma maksimāli pieļaujamo platību publiskajās ēkās projektē atbilstoši ugunsdrošību reglamentējošo normatīvo aktu prasībām.</p>	
22.punkts	<p>Publiskas telpas minimālais augstums no grīdas līdz griestiem ir 2,7 m (rekonstrukcijas vai renovācijas gadījumā – ne mazāks par 2,5 m), horizontālo komunikāciju un tehniskajās telpās – 2,5 m, izņemot telpas, kurām šajā būvnormatīvā noteiktas citas prasības.</p>	

29.punkts	Kāpnes, evakuācijas ceļus un izejas, kā arī eskalatorus un slidošās virsmas, projektē atbilstoši ugunsdrošību reglamentējošajiem normatīvajiem aktiem.	Skatīt Vadlīnijas 3.nodaļa Iekšējā vide 3.nodaļas 3.4.punkts Evakuācijas ceļi un trauksmes izziņošana 5.nodaļa Lifti, pacelāji, eskalatori 6.nodaļa Kāpnes
31.punkts	Pakāpienu skaits vienā kāpņu laidā nedrīkst būt mazāks par trim un lielāks par 18, un vienā kāpņu laidā nedrīkst būt dažāda augstuma pakāpieni. Ēkās, kuru stāva augstums nepārsniedz 3,5 m, ir pieļaujams viens kāpņu laids, ja uz attiecīgo stāvu ir iespējams nokļūt, izmantojot citu risinājumu.	Skatīt Vadlīnijas 6.nodaļa Kāpnes
33.punkts	Kāpņu starplaukumus (podestus) projektē bez līmeņa lauzumiem, to garumu (dziļumu) pieņem ne mazāku par ēkā nepieciešamo platāko izeju, bet platumu – ne mazāku par kāpņu telpas platumu atbilstoši ugunsdrošību reglamentējošajiem normatīvajiem aktiem	Skatīt Vadlīnijas 6.nodaļa Kāpnes
34.punkts	Kāpņu starplaukuma (podesta) garumu projektē ne mazāku par 1,2 m, bet platumu – ne mazāku par kāpņu laida platumu. Kāpņu starplaukuma (podesta) ģeometriju var mainīt, saglabājot evakuācijas ceļa platumu pa rādiusu.	Skatīt Vadlīnijas 6.nodaļa Kāpnes
35.punkts	Iekšējo kāpņu laidu platums nedrīkst būt mazāks par evakuācijai paredzēto izeju (durvju) un ailu platumu. Kāpņu laidu platumu pieņem saskaņā ar ugunsdrošību reglamentējošo normatīvo aktu prasībām.	Skatīt Vadlīnijas 6.nodaļa Kāpnes
36.punkts	Pakāpiena augstums ir no 12 līdz 18 cm. Pakāpiena platuma un divu augstumu summai jābūt no 60 līdz	Skatīt Vadlīnijas 6.nodaļa Kāpnes

	63 cm.	
37.punkts	Ar margām vai citām norobežojošām konstrukcijām, kas nav zemākas par 0,9 m, aprīko:	Skatīt Vadlīnijas
37.punkta 37.1.apakšpunkts	atklātas telpas daļas, kur grīdas līmeņu starpība vertikālajā projekcijā ir lielāka par 0,45 m;	
37.punkta 37.2.apakšpunkts	ārējās un iekšējās kāpnes un pandusus, ja tie savieno telpas, kuru grīdas līmeņu starpība vertikālajā projekcijā ir lielāka par 0,45 m.	
38.punkts	Publiskajās ēkās, kurās paredz liftus, kāpņu slīpumu evakuācijas ceļos projektē ne lielāku par ugunsdrošību reglamentējošajos normatīvajos aktos noteikto slīpumu, bet pārējos gadījumos – ne lielāku par 1:2.	
39.punkts	Ārējās uzbrauktuves kāpums gājēju ceļos nedrīkst pārsniegt 1:12 (8 %).	Skatīt Vadlīnijas 1.nodaļa Ārējā vide 1.nodaļas 1.4.punkts Uzbrauktuves, līmeņmaiņas, margas un norobežojošās barjeras
40.punkts	Minimālais pandusa (uzbrauktuves) platums ir 1,2 m.	Skatīt Vadlīnijas 1.nodaļa Ārējā vide 1.nodaļas 1.4.punkts Uzbrauktuves, līmeņmaiņas, margas un norobežojošās barjeras
41.punkts	Iekštelpu pandusa kāpums nedrīkst pārsniegt 1:12 (8 %), viesnīcu un sanatoriju numuros – 1:20 (5 %).	Skatīt Vadlīnijas 3.nodaļa Iekšējā vide
43.punkts	Atkarībā no publiskās ēkas ugunsnoturības pakāpes otra evakuācijas izeja no ēkas (izņemot skolas, internātskolas un iestādes bērniem ar fiziskās un garīgās attīstības traucējumiem, U3 ugunsnoturības pakāpes pirmsskolas izglītības iestādes, sociālās aprūpes	Skatīt Vadlīnijas 3.nodaļa Iekšējā vide 3.nodaļas 3.4. punkts Evakuācijas ceļi un trauksmes izziņošana

	<p>iestādes, medicīniskās un sociālās rehabilitācijas iestādes, kā arī stacionārās ārstniecības iestādes) var būt ārējās kāpnes, kuru slīpums pirmskolas izglītības iestāžu ēkās nepārsniedz 45°, bet pārējās ēkās – 60°.</p> <p>Rekonstruējot vai renovējot publisko ēku, esošo ārējo kāpņu slīpums pieļaujams līdz 75°. Kāpņu platums ir ne mazāks par 0,8 m, pakāpiena platums – ne mazāks par 0,2 m.</p>	
51.punkts	<p>Stiklotās norobežojošās konstrukcijas (piemēram, stikla sienas, durvis) projektē vizuāli viegli pamanāmas. Bērnu iestādēs un iestādēs personām ar garīga rakstura traucējumiem pie stiklotajām norobežojošajām konstrukcijām ierīko aizsargrežģi līdz 1,2 m augstumam no grīdas līmeņa vai izmanto citu risinājumu, lai novērstu iespēju gūt traumas.</p>	<p>Skatīt Vadlīnijas 3.nodaļa Iekšējā vide 3.nodaļas 3.2.punkts Durvis un stiklotās sienas</p>
4.daļa	<p>Publisko ēku pieejamība personām ar īpašām vajadzībām</p>	Skatīt Vadlīnijas
61.punkts	<p>Publiskās ēkas ārējā pieejā projektē neslidošus cietā seguma piebraukšanas celiņus un nodrošina piekļūšanu ēkai personām ar kustību traucējumiem, riteņkrēslu un ratiņu lietotājiem, ievērojot, ka to pārvietošanās ceļa platums ir ne mazāks kā 1,2 m.</p>	<p>Skatīt Vadlīnijas 1.nodaļa Ārējā vide 1.nodaļas 1.4.punkts Uzbrauktuves, līmeņmaiņas, margas un norobežojošās barjeras</p>
62.punkts	<p>Personām ar kustību traucējumiem, riteņkrēslu un ratiņu lietotājiem paredz ērtas iekļūšanas un pārvietošanās iespējas publiskajās ēkās, kā arī piemērotu palīgaprīkojumu atsevišķās telpās (piemēram, viesnīcu numuros, tualetēs).</p>	<p>Skatīt Vadlīnijas 3.nodaļa Iekšējā vide 4.nodaļa Labierīcības 4.nodaļas 4.1.punkts Tualetes 4.nodaļas 4.2.punkts Dušas telpas</p>

63.punkts	Personām ar redzes vai dzirdes traucējumiem publiskajās ēkās paredz iespēju saņemt nepieciešamo skaņas vai vizuālo informāciju:	Skatīt Vadlīnijas 1.nodaļas 1.6.punkta 1.6.3.apakšpunkts Taktīlie apskates objekti 3.nodaļa Iekšējā vide 3.nodaļas 3.3.punkts Informācijas pieejamība
63.punkta 63.1.apakšpunkts	ēku ieejas un telpas aprīko ar labi uztveramām (kontrastējošām un labi izgaismotām) zīmēm un norādēm atbilstoši vadlīnijām par vides pieejamību;	Skatīt Vadlīnijas 1.nodaļa Ārējā vide 1.nodaļas 1.2.punkts Cilvēku ar redzes traucējumiem pārvietošanās vadlīniju sistēmas 1.nodaļas 1.2.punkta 1.2.1.apakšpunkts Pārvietošanās vadlīniju sistēmas 1.nodaļas 1.2.punkta 1.2.2. Pārvietošanās vadlīniju sistēmas izmēri 1.nodaļas 1.6.punkts Informatīvās norādes, kartes un apzīmējumi 3.nodaļa Iekšējā vide 3.nodaļas 3.3.punkts Informācijas pieejamība 3.nodaļas 3.5.punkts Braila raksts
63.punkta 63.2.apakšpunkts	evakuācijas ceļos durvīm, kā arī grīdām un citām apdares virsmām jābūt kontrastējošām;	Skatīt Vadlīnijas 3.nodaļa Iekšējā vide 3.nodaļas 3.1.punkts Telpu labiekārtojums un aprīkojums 3.nodaļas 3.4.punkts Evakuācijas ceļi un trauksmes izziņošana
63.punkta 63.3.apakšpunkts	uz kāpņu margām pie pirmā un pēdējā pakāpiena iestrādā stāva numuru Braila rakstā;	Skatīt Vadlīnijas 3.nodaļa Iekšējā vide 3.nodaļas 3.5.punkts Braila raksts
63.punkta 63.4.apakšpunkts	iekārtas un telpu aprīkojumu izvieto ārpus galvenajiem pārvietošanās ceļiem;	Skatīt Vadlīnijas
63.punkta 63.5.apakšpunkts	līmeņu maiņu pandusa sākumā un beigās, kā arī kāpņu pirmo un pēdējo pakāpienu marķē ar spilgtu kontrastējošu (dzeltenu vai uz gaiša fona – tumšu) ne mazāk kā 5	Skatīt Vadlīnijas 1.nodaļa Ārējā vide 1.nodaļas 1.4.punkts Uzbrauktuves, līmeņmaiņas, margas un norobežojošās barjeras

	cm platu svītru visā kāpņu vai pandusa platumā;	6. nodaļa Kāpnes
63.punkta 63.6.apakšpunkts	konferenču un semināru telpas aprīko ar akustisko cilpu, kas novērš blakustrokšņu iedarbību uz cilvēkiem ar dzirdes traucējumiem.	Skatīt Vadlīnijas 7.nodaļa Interneta un sakaru sistēmas
64.punkts	Publisko ēku ieejas, liftu priekšlaukumus un pieejas, kā arī citas apmeklētājiem pieejamās telpas projektē bez sliedēm. Ja starp telpām vai starp ēku un ietvi ir līmeņu starpība, nepieciešami pandusi (uzbrauktuves).	Skatīt Vadlīnijas 1.nodaļa Ārējā vide 1.nodaļas 1.4.punkts Uzbrauktuves, līmeņmaiņas, margas un norobežojošās barjeras 3.nodaļa Iekšējā vide 3.nodaļas 3.1.punkts Telpu labiekārtojums un aprīkojums 3.nodaļas 3.2.punkts Durvis un stiklotās sienas
65.punkts	Vējtveri, kuru paredzēts izmantot riteņkrēslu un ratiņu lietotājiem, projektē vismaz 1,5 m garu (dziļū) un 2,2 m platu.	Skatīt Vadlīnijas 3.nodaļa Iekšējā vide 3.nodaļas 3.1.punkts Telpu labiekārtojums un aprīkojums 3.nodaļas 3.1.punkta 3.1.7.apakšpunkts Vējtveri
66.punkts	Apmeklētājiem – riteņkrēslu lietotājiem – koridorus projektē ar brīvo platumu vismaz 1,5 m un durvju vērtnes platumu – vismaz 0,9 m, ārstniecības iestādēs – 1,2 m.	Skatīt Vadlīnijas 3.nodaļa Iekšējā vide 3.nodaļas 3.2.punkts Durvis un stiklotās sienas
67.punkts	Publiskajās ēkās, kas ir augstākas par vienu stāvu, visu stāvu apkalpošanai paredz vismaz vienu pasažieru liftu vai slidošās slīpnes vai izmanto citu risinājumu, kas būtu piemērots personām ar īpašām vajadzībām.	Skatīt Vadlīnijas 5.nodaļa Lifti, pacelāji, eskalatori
68.punkts	Minimālie lifta kabīnes izmēri neatkarīgi no stāvu skaita ēkā ir 1100 mm x 1400 mm (laukums 1,54 m ²)	Skatīt Vadlīnijas 5.nodaļa Lifti, pacelāji, eskalatori

69.punkts	Katrā stāvā ierīko vismaz vienu tualetes telpu, kas ir pieejama ratiņkrēslu lietotājiem.	Skatīt Vadlīnijas 3.nodaļa Iekšējā vide 4. nodaļa Labierīcības 4.nodaļas 4.1. punkts Tualetes
70.punkts	Riteņkrēslu lietotājiem paredzētās tualetes kabīnes minimālais platums ir 1,6 m, bet minimālais garums – 1,8 m.	Skatīt Vadlīnijas 3.nodaļa Iekšējā vide 4.nodaļa Labierīcības 4.nodaļas 4.1.punkts Tualetes
71.punkts	Riteņkrēslu lietotājiem paredzētās dušas telpas minimālais platums un garums ir ne mazāks par 1,7 m.	Skatīt Vadlīnijas 3.nodaļa Iekšējā vide 4.nodaļa Labierīcības 4.nodaļas 4.2.punkts Dušas telpas
73.punkts	Gaiteņu (koridoru) platumu paredz atbilstoši ugunsdrošību reglamentējošajiem normatīvajiem aktiem, bet ne mazāku par 1,5 m (brīvais platums) apmeklētājiem paredzētajās telpās un ne mazāku par 1,2 m personāla un pārējās telpās. Rekonstruējamās un renovējamās ēkās – ne mazāku par 0,9 m personāla un pārējās telpās.	Skatīt Vadlīnijas 3.nodaļa Iekšējā vide 3.nodaļas 3.1.punkts Telpu labiekārtojums un aprīkojums 3.nodaļas 3.1.punkta 3.1.2.apakšpunkts Sienas un gaiteni
76.punkts	Lifta priekštelpas dziļumu projektē vismaz 1,3 reizes lielāku par lifta kabīnes dziļumu, bet, ja vairāki lifti izvietoti viens otram pretim, – divas reizes lielāku par mazākās lifta kabīnes dziļumu.	Skatīt Vadlīnijas 3.nodaļa Iekšējā vide 3.nodaļas 3.1.punkts Telpu labiekārtojums un aprīkojums 3.nodaļas 3.1.punkta 3.1.2.apakšpunkts Sienas un gaiteni
79.punkts	Publiskajā ēkā darba telpas platību vienam darbiniekam projektē atbilstoši higiēnas prasībām.	Skatīt Vadlīnijas 5.nodaļa Lifti, pacēlāji, eskalatori
81.punkts	Skatītāju zālēs vienas sēdvietas laukumu paredz vismaz 0,9 m ² .	Skatīt Vadlīnijas 3.nodaļa Iekšējā vide 3. nodaļas 3.1.punkts

		Telpu labiekārtojums un aprīkojums
83.punkts	Zālēs, kuras projektē konferencēm, semināriem un līdzīgiem pasākumiem, katram dalībniekam paredz vismaz 1,2 m ² platību.	Skatīt Vadlīnijas 3.nodaļa Iekšējā vide 3. nodaļas 3.1.punkts Telpu labiekārtojums un aprīkojums
83.¹punkts	Publisku pasākumu telpās vismaz 3 % vietu no kopējā vietu skaita pielāgo personām ar kustību traucējumiem, nodrošinot vismaz 1,2 m garu un 0,9 m platu brīvu laukumu ar horizontālu grīdu.	Skatīt Vadlīnijas 3.nodaļa Iekšējā vide 3.nodaļas 3.1.punkts Telpu labiekārtojums un aprīkojums
94.punkts	Tualetes kabīnes minimālo platumu projektē ne mazāku par 0,9 m, bet garumu – ne mazāku par 1,5 m. Ja skalojamā kaste ierīkota sienā un telpas durvis veras uz āru, tualetes telpas vai kabīnes garumu var samazināt, bet tas nedrīkst būt mazāks par 1,2 m.	Skatīt Vadlīnijas 3.nodaļa Iekšējā vide 4.nodaļa Labierīcības 4.nodaļas 4.1.punkts Tualetes
100.punkts	Tualetes un dušas telpas griestu augstumu līdz apdares plaknei projektē vismaz 2,2 m.	Skatīt Vadlīnijas 3.nodaļa Iekšējā vide 4.nodaļa Labierīcības 4.nodaļas 4.1.punkts Tualetes 4.nodaļas 4.2.punkts Dušas telpas
104.punkts	Pirmsskolas izglītības iestāžu ēkās kāpnēm, kur attālums starp laidiem ir lielāks par 0,1 m, projektē norobežojošās konstrukcijas (piemēram, siets, režģis) 1,5 m augstumā ar attiecīgajam vecumam piemērotām papildu margām. Iestādēs bērniem ar garīgās attīstības traucējumiem projektē kāpņu un kāpņu laukumu norobežojošās konstrukcijas 1,8 m augstumā. Attālums starp margu konstrukcijas vertikālajiem dalījumiem nedrīkst būt lielāks par 0,1	Skatīt Vadlīnijas 1.nodaļa Ārējā vide 1.nodaļas 1.4.punkts Uzbrauktuves, līmeņmaiņas, margas un norobežojošās barjeras 6.nodaļa Kāpnes

	m, bet horizontālais dalījums nav pieļaujams.	
105.punkts	Pirmsskolas izglītības iestādēs paredz tualetes ar attiecīgajam vecumam piemērotām iekārtām un aprīkojumu atbilstoši šā būvnormatīva 3.pielikumam.	Skatīt Vadlīnijas 3.nodaļa Iekšējā vide 4.nodaļa Labierīcības 4.nodaļas 4.1.punkts Tualetes
111.punkts	Mācību telpu minimālo platību katram skolēnam nosaka atbilstoši higiēnas prasības regulējošajiem normatīvajiem aktiem, bet ne mazāku par 2 m ² .	Skatīt Vadlīnijas 3.nodaļa Iekšējā vide 3.nodaļas 3.1.punkts Telpu labiekārtojums un aprīkojums 3.nodaļas 3.2.punkts Durvis un stiklotās sienas
113.punkts	Darbmācības klasēs un mācību telpās, kurās darba vietas aprīkotas ar datoriem, minimālo platību katram skolēnam vai studentam paredz ne mazāku par 4,65 m ² .	Skatīt Vadlīnijas 3.nodaļa Iekšējā vide 3.nodaļas 3.1.punkts Telpu labiekārtojums un aprīkojums 3.nodaļas 3.2.punkts Durvis un stiklotās sienas
118.punkts	Mācību telpās, izejas durvju platumu projektē ne mazāku par 0,9 metriem.	Skatīt Vadlīnijas 3.nodaļa Iekšējā vide 3.nodaļas 3.2.punkts Durvis un stiklotās sienas
124.punkts	Tūristu un citas īslaicīgas apmešanās mītnes projektē atbilstoši šā būvnormatīva un Latvijas nacionālo standartu prasībām.	Skatīt Vadlīnijas
124.¹punkts	Tūristu mītnēs, kuru ēkas kopējā platība nav lielāka par 150 m ² , minimālais griestu augstums ir 2,5 m, un tās projektē atbilstoši normatīvajiem aktiem par dzīvojamo māju būvniecību.	Skatīt Vadlīnijas 3.nodaļa Iekšējā vide 3.nodaļas 3.1.punkts Telpu labiekārtojums un aprīkojums
166.punkts	Iekšējos inženiertīklus un inženiertehnisko iekārtojumu publiskajās ēkās projektē atbilstoši attiecīgo inženiertīklu normatīvo aktu prasībām, ievērojot attiecīgās normatīvajos aktos noteiktās sanitārās un higiēnas prasības.	Skatīt Vadlīnijas 3.nodaļa Iekšējā vide 3.nodaļas 3.1.punkts Telpu labiekārtojums un aprīkojums 4.nodaļa Labierīcības

01.09.2009. MK noteikumi Nr.1000 "Noteikumi par Latvijas būvnormatīvu LBN 209-09 "Mazstāvu dzīvojamās mājas""		
I daļa 3.punkts	Projektējot mazstāvu dzīvojamo māju, ievēro normatīvos aktus, vietējās pašvaldības teritorijas plānojumu, kā arī projektēšanas uzdevumā noteiktās prasības. Citas izmantošanas telpas, kas tiek izvietotas mazstāvu dzīvojamā mājā, projektē atbilstoši normatīvajiem aktiem, kas regulē attiecīgo telpu projektēšanu. Personām ar īpašām vajadzībām publiska rakstura telpās nodrošina vides pieejamību, izņemot tūristu mītnes, kuru ēkas kopējā platība nav lielāka par 150 m ² .	Skatīt Vadlīnijas
II daļas 10.punkta 10.10.apakšpunkts	Projektēšanas uzdevums prasības vides pieejamībai, iespējai pielāgot telpas un universālā dizaina izmantošanai.	Skatīt Vadlīnijas 3.nodaļa Iekšējā vide 3.nodaļas 3.1.punkts Telpu labiekārtojums un aprīkojums
16.punkts	Mazstāvu dzīvojamās mājas ieteicams projektēt, nodrošinot vides pieejamības nosacījumus mājas ieejā un galvenajā stāvā.	Skatīt Vadlīnijas
17.punkts	Tūristu mītnēs, kuru ēkas kopējā platība nav lielāka par 150 m ² , un mazstāvu dzīvojamās mājās, kuras paredzētas personai ar funkcionāliem traucējumiem (redzes, dzirdes, kustību un garīga rakstura traucējumi), vides pieejamību projektē atbilstoši daudzstāvu daudzdzīvokļu dzīvojamo namu būvnormatīvā noteiktajām prasībām.	Skatīt Vadlīnijas
18.punkts	Kāpnes un slīpnes, kas savieno horizontālas virsmas, kuru līmeņu starpība vertikālajā projekcijā ir lielāka par	Skatīt Vadlīnijas 1.nodaļa Ārējā vide 1.nodaļas 1.4.punkts Uzbrauktuves, līmeņmaiņas,

	0,45 m, aprīko ar roku balstiem (margām vai barjerām), ne zemākiem par 1,00 m. Slīpņu brīvās malas norobežo ar apmalēm (bortīņiem).	margas un norobežojošās barjeras 6.nodaļa Kāpnes
03.02.2009. MK noteikumi Nr.102 "Noteikumi par Latvijas būvnormatīvu LBN 211-08 "Daudzstāvu daudzdzīvokļu dzīvojamā nami"		
28.punkts	Dzīvojamā nama pirmajā stāvā vai cokola stāvā, kas ir saistīts ar ieejas vestibulu, ieteicams izvietot ratiņu telpu ar pandusu bērnu ratiņu, invalīdu ratiņu, ragaviņu, slēpju un velosipēdu novietošanai (paredz 1-2 m ² lielu platību katram dzīvoklim).	Skatīt Vadlīnijas 3.nodaļa Iekšējā vide 3.nodaļa 3.1.punkts Telpu labiekārtojums un aprīkojums
4.daļa	Prasības invalīdu vajadzību nodrošināšanai	
100. punkts	Šajā nodaļā minētās prasības piemēro, ja būvniecība pilnīgi vai daļēji paredzēta par valsts vai pašvaldību līdzekļiem, kā arī gadījumos, ja dzīvojamā namā paredzēti dzīvokļi ģimenēm, kurās ir personas ar kustību traucējumiem.	Skatīt Vadlīnijas 1.nodaļa Ārējā vide 1.nodaļas 1.4.punkts Uzbrauktuves, līmeņmaiņas, margas un norobežojošās barjeras 3.nodaļa Iekšējā vide 3.nodaļas 3.1.punkts Telpu labiekārtojums un aprīkojums 5.nodaļa Lifti, pacelāji, eskalatori
101.punkts	Ēkas ieejas un dzīvokļu ieejas, lifta un sauso atkritumu vada priekšlaukumus un pieejas, kā arī citas ēkas koplietošanas telpas (piemēram, koridorus, saimniecības telpas) projektē bez sliekšņiem vai pakāpieniem un paredz pandusus, kuru platums ir 1,2 metri, bet slīpums – ne lielāks par 1:20.	Skatīt Vadlīnijas 1.nodaļa Ārējā vide 1.nodaļas 1.4.punkts Uzbrauktuves, līmeņmaiņas, margas un norobežojošās barjeras 3.nodaļa Iekšējā vide 3.nodaļas 3.2.punkts Durvis un stiklotās sienas
102.punkts	Vējtverī projektē vismaz 1,5 metrus dziļu un 2,2 metrus platu.	Skatīt Vadlīnijas 3.nodaļa Iekšējā vide 3.nodaļas 3.1.punkts Telpu labiekārtojums un aprīkojums

		3.nodaļas 3.1.punkta 3.1.7.apakšpunkts Vējiveri
103.punkts	Koplietošanas koridors ir vismaz 1,8 metrus plats, ārējo durvju brīvais platums – vismaz 1,2 metri.	Skatīt Vadlīnijas 3.nodaļa Iekšējā vide 3.nodaļas 3.1.punkts Telpu labiekārtojums un aprīkojums 3.nodaļas 3.1.punkta 3.1.2.apakšpunkts Sienas un gaiteni 3.nodaļas 3.2.punkts Durvis un stiklotās sienas
104.punkts	Minimālie lifta kabīnes izmēri dzīvojamā namā neatkarīgi no stāvu skaita ir 1100 mm x 1400 mm (laukums 1,54 m ²).	Skatīt Vadlīnijas 5.nodaļa Lifti, pacelāji, eskalatori 5.nodaļas 5.1.punkts Lifti
105.punkts	Projektējot dzīvokļa palīgtelpas, ievēro šādu minimālo telpu platumu:	
105.punkta 105.1.apakšpunkts	virtuvei – 2,2 metri;	Skatīt Vadlīnijas 3.nodaļa Iekšējā vide 3.nodaļas 3.1.punkts Telpu labiekārtojums un aprīkojums 3.nodaļas 3.2.punkts Durvis un stiklotās sienas
105.punkta 105.2.apakšpunkts	tualetei – 1,4 metri; ja paredzēts mazgājamais galds (izlietne), telpas minimālie izmēri ir 1,6 x 2,2 metri;	Skatīt Vadlīnijas 3.nodaļa Iekšējā vide 4.nodaļa Labierīcības 4.nodaļas 4.1.punkts Tualetes
105.punkta 105.3.apakšpunkts	vannas istabai – 2,2 metri; ja paredzēts savietotais sanitārais mezgls, telpas minimālie izmēri ir 2,2 x 2,2 metri;	Skatīt Vadlīnijas 3.nodaļa Iekšējā vide 4.nodaļa Labierīcības 4.nodaļas 4.2.punkts Dušas telpas 4.nodaļas 4.3.punkts Vannas istabas
105.punkta 105.4.apakšpunkts	ārtelpām – balkoniem, lodžijām, terasēm – 1,4 metri līdz norobežojošajām konstrukcijām	Skatīt Vadlīnijas 1.nodaļa Ārējā vide 1.nodaļas 1.4.punkts Uzbrauktuves, līmeņmaiņas, margas un norobežojošās barjeras

106.punkts	Neatkarīgi no ēkas stāvu skaita dzīvokļos, kuros dzīvo personas ar kustību, garīgās attīstības, redzes vai dzirdes traucējumiem, virtuvi aprīko ar elektrisko plīti un visās telpās ierīko automātisko ugunsdzēsības signalizāciju.	Skatīt Vadlīnijas 3.nodaļa Iekšējā vide 3.nodaļas 3.1.punkts Telpu labiekārtojums un aprīkojums
02.01.2008. MK noteikumi Nr.3 "Dzelzceļa būvnoteikumi"		
7.punkts	Projektēšanas uzdevumā norāda šādas ziņas:	
7.punkta 7.4.apakšpunkts	pieejamības prasības (pārvietošanās iespējas no viena augstuma līmeņa uz citu un orientēšanās dzelzceļa apbūvētajā vidē (skaņu un vizuālā informācija)), kas noteiktas:	Skatīt Vadlīnijas 2.nodaļa Sabiedriskais transports 2.nodaļas 2.1.punkts Sabiedriskie transportlīdzekļi - Autobuss, tramvajs, trolejbuss un vilciens
7.punkta 7.4.1.apakšpunkts	peroniem, pārejām, piebrauktuvēm pie ēkām, autostāvvietām pie dzelzceļa stacijām un pieturas punktiem;	Skatīt Vadlīnijas 2.nodaļa Sabiedriskais transports 2.nodaļas 2.1.punkts Sabiedriskie transportlīdzekļi - Autobuss, tramvajs, trolejbuss un vilciens 2.1.punkta 2.1.2.apakšpunkts Pieturvietas
7.punkta 7.4.2.apakšpunkts	ieejām dzelzceļa staciju un pieturas punktu ēkās;	
7.punkta 7.4.3.apakšpunkts	dzelzceļa staciju un pieturas punktu iekštelpām (īpaši gaitenīem un evakuācijas ceļiem);	Skatīt Vadlīnijas 3.nodaļa Iekšējā vide 3.nodaļas 3.4.punkts Evakuācijas ceļi un trauksmes izziņošana
7.punkta 7.4.4.apakšpunkts	dzelzceļa staciju un pieturas punktu iekštelpu iekārtojuma (īpaši tehniskajās telpās, kuras paredzētas personām ar ierobežotām pārvietošanās spējām).	Skatīt Vadlīnijas 3.nodaļa Iekšējā vide 3.nodaļas 3.1.punkts Telpu labiekārtojums un aprīkojums
11.12.2007. MK noteikumi Nr.866" Noteikumi par Latvijas būvnormatīvu LBN 201-07 "Būvju ugunsdrošība"		

12.punkts	Būvju stāvu skaita, augstuma, platības un lietotāju skaita ierobežojumi U2 un U3 ugunsnoturības pakāpes būvēs noteikti šī būvnormatīva 1.pielikuma 2.tabulā. U1 ugunsnoturības pakāpes III izmantošanas veida būves, kurās izvietoti pirmsskolas bērnu izglītības iestādes vai paredz lietotājiem ar invaliditāti, nedrīkst būt augstākas par četriem stāviem vai 14 metriem, un tajās paredz automātiskās ugunsdzēsības un ugunsgrēka atklāšanas un trauksmes signalizācijas sistēmas. U1 ugunsnoturības pakāpes būvēs guļošos lietotājus ar invaliditāti nedrīkst izvietot augstāk par otro stāvu.	Skatīt Vadlīnijas 3.nodaļa Iekšējā vide 3.nodaļas 3.4.punkts Evakuācijas ceļi un trauksmes izziņošana
125.punkts	No katras būves daļas un telpas ir ātri un viegli atrodamas izejas uz evakuācijas ceļu. Būvēs, kurās īslaicīgi vai pastāvīgi uzturas lietotāji ar invaliditāti, jānodrošina vides pieejamība atbilstoši būvniecību reglamentējošajiem normatīvajiem aktiem un piemērojamajiem standartiem.	Skatīt Vadlīnijas 3.nodaļa Iekšējā vide 3.nodaļas 3.4.punkts Evakuācijas ceļi un trauksmes izziņošana
178.punkts	Evakuācijas ceļā un izejās durvis:	
178.punkta 178.4.apakšpunkts	netraucē lietotājiem ar kustību traucējumiem izmantot attiecīgos pārvietošanās līdzekļus.	Skatīt Vadlīnijas 3.nodaļa Iekšējā vide 3.nodaļas 3.2.punkts Durvis un stiklotās sienas
210.punkts	Ugunsgrēka atklāšanas un trauksmes signalizācijas sistēmas iedala šādi:	
210.punkta 210.2.apakšpunkts	automātiskā ugunsgrēka atklāšanas un trauksmes signalizācijas sistēma - no	Skatīt Vadlīnijas 3.nodaļa Iekšējā vide

	dažādiem komponentiem veidota sistēma, kas automātiski paziņo (vizuāli un akustiski) par ugunsgrēka izcelšanos, kā arī par bojājumiem, kas apdraud tās darbību.	3.nodaļa 3.4.punkts Evakuācijas ceļi un trauksmes izziņošana
17.06.2008. MK noteikumi Nr.454 "Peldvietu higiēnas prasības"		
2.punkts	Lai nodrošinātu peldvietu ūdens kvalitāti un peldēšanās drošību, kā arī nenodarītu kaitējumu cilvēku veselībai, par peldvietu atbildīgā fiziskā vai juridiskā persona, kuras īpašumā vai valdījumā atrodas attiecīgā peldvieta, vai, ja peldvieta atrodas uz pašvaldības zemes un ir tās apsaimniekošanā, – attiecīgā pašvaldība peldvietās:	
2.punkta 2.1.apakšpunkts	ierīko tualetes, paredzot kanalizācijas sistēmu ar notekūdeņu novadīšanu kanalizācijas tīklā vai vietējās attīrīšanas iekārtās, vai izvietojamās tualetes;	Skatīt Vadlīnijas 1.nodaļa Ārējā vide 1.nodaļas 1.8.punkts Pludmales un peldvietas 1.nodaļas 1.9.punkts Dabas takas un atpūtas zonas
2.punkta 2.2.apakšpunkts	ierīko ģērbtuves un atkritumu konteinerus;	Skatīt Vadlīnijas 1.nodaļa Ārējā vide 1.nodaļas 1.7.punkts Publiskie parki, skvēri un laukumi 1.nodaļa 1.8.punkts Pludmales un peldvietas
27.01.2009. MK noteikumi Nr.71 "Noteikumi par higiēnas prasībām frizētavām"		
2.punkts	Frizētavā iekārto:	
2.punkta 2.1.apakšpunkts	uzgaidāmo telpu vai vietu klientam;	Skatīt Vadlīnijas 3.nodaļa Iekšējā vide 3.nodaļas 3.1.punkts Telpu labiekārtojums un aprīkojums

		3.nodaļa 3.2.punkts Durvis un stiklotās sienas
2.punkts 2.4.apakšpunkts	tualeti, kas paredzēta arī klientiem.	Skatīt Vadlīnijas 3.nodaļa Iekšējā vide 4.nodaļa Labierīcības 4.nodaļas 4.1.punkts Tualetes
13.01.2009. MK noteikumi Nr.37 "Higiēnas prasības publiskas lietošanas peldbaseiniem"		
3.punkts	Lai nodrošinātu peldbaseina atbilstību higiēnas prasībām, pirms ieejas peldbaseinā iekārto telpas šādā secībā:	
3.punkta 3.2.apakšpunkts	ģērbtuvi;	Skatīt Vadlīnijas 3.nodaļa Iekšējā vide 4.nodaļa Labierīcības 4.nodaļas 4.4.punkts Ģērbtuves
3.punkta 3.3.apakšpunkts	dušas un tualetes telpas.	Skatīt Vadlīnijas 3.nodaļa Iekšējā vide 4.nodaļa Labierīcības 4.nodaļas 4.1.punkts Tualetes 4.nodaļas 4.2.punkts Dušas telpas
5.punkts	Dušas telpu aprīko ar dušas iekārtām, paredzot ne mazāk kā vienu dušas iekārtu uz 30 apmeklētājiem.	Skatīt Vadlīnijas 3.nodaļa Iekšējā vide 4.nodaļa Labierīcības 4.nodaļas 4.2.punkts Dušas telpas
6.punkts	Tualetes telpā klozetpodus izvieto atsevišķās kabīnēs, paredzot ne mazāk kā vienu klozetpodu uz 20 apmeklētājiem. Tualetes priekštelpu aprīko ar roku mazgātņi (izlietni).	Skatīt Vadlīnijas 3.nodaļa Iekšējā vide 4.nodaļa Labierīcības 4.nodaļas 4.1.punkts Tualetes
27.12.2002. MK noteikumi Nr.610 "Higiēnas prasības vispārējās pamatizglītības, vispārējās vidējās izglītības un profesionālās izglītības iestādēm"		

9.punkts	Iestādi izvietoj atbilstoši tās darbībai projektētā vai pielāgotā ēkā vai citas publiskas ēkas daļā.	Skatīt Vadlīnijas 3.nodaļa Iekšējā vide 4.nodaļa Labierīcības 6.nodaļa Kāpnes 7.nodaļa Internets un sakaru sistēmas 7.nodaļas 7.1.punkts Internetvides pieejamība
14.punkts	Sporta laukums ir klāts ar noblīvētu grunts segumu vai sporta nodarbībām piemērotu veselībai nekaitīgu cita blīva materiāla segumu.	Skatīt Vadlīnijas
16.punkts	Ja saimniecības zonas nepietiekamas platības dēļ sadzīves atkritumu konteinerus novieto tuvāk par 20 m no iestādes ēkas, tos norobežo ar apstādījumiem vai citu estētisku aizsegu.	Skatīt Vadlīnijas 1.nodaļa Ārējā vide 1.nodaļas 1.7.punkts Publiskie parki, skvēri un laukumi 1.7.punkta 1.7.2.apakšpunkts Atkritumu tvertnes
18.punkts	Iestādēs un to teritorijā nodrošina būvniecības normatīvajos aktos noteiktās vides pieejamības prasības.	Skatīt Vadlīnijas
27.punkts	Pie sporta zāles ir ģērbtuves, dušas telpas un tualetes atsevišķi zēniem un meitenēm:	Skatīt Vadlīnijas 3.nodaļa Iekšējā vide 4.nodaļa Labierīcības
27.punkta 27.1.apakšpunkts	nodarbībā iesaistītās izglītojamo grupas vienam izglītojamajam paredzētā minimālā platība ģērbtuvē ir 1 m ² ;	Skatīt Vadlīnijas 3.nodaļa Iekšējā vide 4.nodaļa Labierīcības 4.nodaļas 4.4.punkts Ģērbtuves
27.punkta 27.2.apakšpunkts	vienai nodarbībā iesaistīto izglītojamo grupai paredzētais duškabīņu skaits — 1 duškabīne uz 10 izglītojamajiem;	Skatīt Vadlīnijas 3.nodaļa Iekšējā vide 4.nodaļa Labierīcības 4.nodaļas 4.2.punkts Dušas telpas
28.punkts	Tualeti iestādē ierīko atsevišķi meitenēm un zēniem atbilstoši Latvijas	Skatīt Vadlīnijas 3.nodaļa Iekšējā vide

	būvnormatīvā LBN 208-00 "Publiskās ēkas un būves" noteiktajām prasībām. Katrai tualetes kabīnei ir durvis. Iestādes personāla tualeti ieteicams ierīkot atsevišķā telpā.	4.nodaļa Labierīcības 4.nodaļas 4.1.punkts Tualetes
31.punkts	Minimālais attālums starp darba galdu ar monitoru (no monitora aizmugures) līdz nākamajam darba galdam ar monitoru nav mazāks par 1 m, bet starp galdu sānu virsmām — ne mazāks par 0,5 m.	
65.punkts	Iestādes internātā nepieciešamas šādas telpas:	
65.punkta 65.1.apakšpunkts	guļamtelpas;	Skatīt Vadlīnijas 3.nodaļa Iekšējā vide 3.nodaļas 3.1.punkts Telpu labiekārtojums un aprīkojums 3.nodaļas 3.2.punkts Durvis un stiklotās sienas
65.punkta 65.2.apakšpunkts	sadzīves telpas (piemēram, virtuve, veļas mazgāšanas un gludināšanas telpa);	Skatīt Vadlīnijas 3.nodaļa Iekšējā vide 3.nodaļas 3.1.punkts Telpu labiekārtojums un aprīkojums 3.nodaļas 3.2.punkts Durvis un stiklotās sienas
65.punkta 65.3.apakšpunkts	dušas telpas un tualetes;	Skatīt Vadlīnijas 3.nodaļa Iekšējā vide 4.nodaļa Labierīcības 4.nodaļas 4.1.punkts Tualetes 4.nodaļas 4.2.punkts Dušas telpas
69.punkts	Internātā iekārto vismaz vienu tualeti sešām meitenēm un vismaz vienu tualeti sešiem zēniem. Tualetē ierīko vienu roku mazgātņi ar aukstā un karstā ūdens padevi un vienu dušas ierīci. Ja internātā ir vairāk par sešām meitenēm un sešiem	Skatīt Vadlīnijas 3.nodaļa Iekšējā vide 4.nodaļa Labierīcības 4.nodaļas 4.1.punkts Tualetes

	zēniem, tualetes iekārto atbilstoši Latvijas būvnormatīvā LBN 208-00 "Publiskās ēkas un būves" noteiktajām prasībām.	
25.06.1997. MK ieteikumi Nr.2 "Būvvaldes paraugolikums"		
3.punkts	Būvvalde sadarbībā ar valsts un pašvaldības institūcijām darbojas saskaņā ar Būvniecības likuma , Vispārīgo būvnoteikumu, Teritoriālplānošanas noteikumu, Latvijas būvnormatīvu un citu normatīvo aktu prasībām.	Skatīt Vadlīnijas
6.punkta 6.1.5.apakšpunkts	izstrādā vides vizuālās noformēšanas prasības, ievērojot teritorijā esošo kultūrvēstures pieminekļu un citu īpaši aizsargājamo objektu saglabāšanu un aizsardzību.	Skatīt Vadlīnijas
6.punkta 6.2.1.apakšpunkts	sadarbībā ar Valsts būvinspekciju kontrolē teritorijā veicamo būvdarbu atbilstību likumu un citu normatīvo aktu un saistošo apbūves noteikumu prasībām.	Skatīt Vadlīnijas
6.punkta 6.2.3.apakšpunkts	organizē būvobjektu pieņemšanu ekspluatācijā atbilstoši Vispārīgo būvnoteikumu un citu normatīvo aktu prasībām.	Skatīt Vadlīnijas
08.07.2003. MK noteikumi Nr.383 "Noteikumi par būvprakses un arhitekta prakses sertifikātu piešķiršanu, reģistrēšanu un anulēšanu"		
I daļas 2.punkts	Persona var pretendēt uz būvprakses vai arhitekta prakses sertifikātu vienā vai vairākās šo noteikumu pielikumā minētajās sertificēšanas jomās, ja tā ir ieguvusi izglītību arhitektūras vai attiecīgā inženierzinātnes specialitātē un atbilst šo noteikumu pielikumā minētajām prasībām attiecībā uz prakses	Skatīt Vadlīnijas

	ilgumu.	
19.12.2000. MK noteikumi Nr.439 "Higiēnas prasības publiskas lietošanas pirtīm"		
3.punkts	Publiskas lietošanas pirtīm jaunbūvi, renovāciju un rekonstrukciju veic Vispārīgajos būvnoteikumos noteiktajā kārtībā, atbilstoši būvnormatīvam par publiskām ēkām un būvēm, kā arī šo noteikumu prasībām.	
6.punkts	Pirts telpu sienu un grīdu, kā arī iekārtu apdarē izmanto materiālus, kas paredzēti mitrai uzkopšanai un dezinfekcijai.	Skatīt Vadlīnijas 3.nodaļa Iekšējā vide
7. punkts	Lai nodrošinātu pirts darbību atbilstoši higiēnas prasībām, pirti iekārto un atbilstoši aprīko šādas telpas:	
7.punkta 7.1.apakšpunkts	priekštelpu ar garderobi (virsdrēbēm un ielas apaviem);	Skatīt Vadlīnijas 3.nodaļa Iekšējā vide
7.punkta 7.2. apakšpunkts	ģērbtuvi;	Skatīt Vadlīnijas 3.nodaļa Iekšējā vide 3.nodaļas 3.1.punkts Telpu labiekārtojums un aprīkojums 4.nodaļa Labierīcības 4.nodaļas 4.4.punkts Ģērbtuves
7.punkta 7.3. apakšpunkts	tualetes telpas;	Skatīt Vadlīnijas 3.nodaļa Iekšējā vide 4.nodaļa Labierīcības 4.nodaļas 4.1.punkts Tualetes
7.punkta 7.4. apakšpunkts	mazgātavu ar ūdens krāniem aukstajam un karstajam ūdenim un	Skatīt Vadlīnijas 3.nodaļa Iekšējā vide

	dušas ierīcēm (turpmāk - mazgātava).	4.nodaļa Labierīcības 4.nodaļas 4.2.punkts Dušas telpas 4.nodaļa 4.3.punkts Vannas istabas
12.12.2000. MK noteikumi Nr.431 "Higiēnas prasības sociālās aprūpes institūcijām"		
3.punkts	Telpu funkcionālais lietojums, platība, aprīkojums un inventārs atbilst aprūpējamās personas vajadzībām, veselības stāvoklim un spējai pārvietoties.	Skatīt Vadlīnijas 1.nodaļa Ārējā vide 1.nodaļas 1.2.punkts Cilvēku ar redzes traucējumiem pārvietošanās vadlīniju sistēmas 3.nodaļa Iekšējā vide
28.punkts	Gaitenšos margas ierīko vienā pusē, kāpnēs – abās pusēs.	Skatīt Vadlīnijas 1.nodaļa Ārējā vide 1.nodaļas 1.2.punkts Cilvēku ar redzes traucējumiem pārvietošanās vadlīniju sistēmas
29.punkts	Personām nodrošina iespēju dzīvojamā ēkā iekļūt ar riteņkrēsliem. Ieeja ēkā ir labi apgaismota. Pie ieejas atrodas telpa riteņkrēslu novietošanai.	Skatīt Vadlīnijas 3.nodaļa Iekšējā vide
30.punkts	Personām nodrošina iespēju liftā iekļūt ar riteņkrēslu. Liftā ir margas un nodrošināta iespēja apsēsties.	Skatīt Vadlīnijas 5.nodaļa Lifti, pacelāji, eskalatori 5.nodaļas 5.1.punkts Lifti
13.10.2011. likums "Teritorijas attīstības plānošanas likums"		
3.pants	Teritorijas attīstības plānošanas principi:	
3.pants 4.punkts	nepārtrauktības princips — teritorijas attīstību plāno nepārtraukti, elastīgi un cikliski, uzraugot šo procesu un izvērtējot jaunāko informāciju, zināšanas, vajadzības un iespējamus risinājumus.	Skatīt Vadlīnijas
3.pants 6.punkts	integrētas pieejas princips — ekonomiskie, kultūras, sociālie un vides aspekti	Skatīt Vadlīnijas 1.nodaļa Ārējā vide

	<p>tiek saskaņoti, atsevišķu nozaru intereses tiek koordinētas, teritoriju attīstības prioritātes tiek saskaņotas visos plānošanas līmeņos, sadarbība ir mērķtiecīga, un tiek novērtēta plānoto risinājumu ietekme uz apkārtējām teritorijām un vidi.</p>	<p>1.nodaļas 1.7.punkts Publiskie parki, svēri un laukumi 1.nodaļas 1.9.punkts Dabas takas un atpūtas zonas</p>
3.pants 7.punkts	<p>daudzveidības princips — teritorijas attīstību plāno, ņemot vērā dabas, kultūrvides, cilvēku un materiālo resursu un saimnieciskās darbības daudzveidību.</p>	Skatīt Vadlīnijas
4.panta 2.daļa	<p>Sabiedrības līdzdalību teritorijas attīstības plānošanā atbilstoši plānošanas līmenim nodrošina attiecīgā valsts institūcija, plānošanas reģions vai vietējā pašvaldība saskaņā ar normatīvajiem aktiem, kuros noteiktas prasības sabiedrības līdzdalībai.</p>	Skatīt Vadlīnijas
12.panta 1.daļa	<p>Vietējā pašvaldība izstrādā un apstiprina vietējās pašvaldības attīstības stratēģiju, attīstības programmu, teritorijas plānojumu, lokālplānojumus, detālplānojumus un tematiskos plānojumus.</p>	Skatīt Vadlīnijas
12.panta 3.daļa	<p>Vietējā pašvaldība koordinē un uzrauga vietējās pašvaldības attīstības stratēģijas, attīstības programmas, teritorijas plānojuma, lokālplānojumu, detālplānojumu un tematisko plānojumu īstenošanu.</p>	Skatīt Vadlīnijas
21.panta 1.daļa	<p>Vietējās pašvaldības ilgtspējīgas attīstības stratēģija ir ilgtermiņa teritorijas attīstības plānošanas dokuments, kurā nosaka vietējās pašvaldības ilgtermiņa</p>	Skatīt Vadlīnijas

	attīstības redzējumu, stratēģiskos mērķus, attīstības prioritātes un telpiskās attīstības perspektīvu rakstveidā un grafiskā veidā.	
21.panta 2.daļa	Telpiskās attīstības perspektīvā nosaka teritoriju attīstības vadlīnijas, kā arī nosaka un shematiski attēlo vietējās pašvaldības nozīmīgākās telpiskās struktūras, attīstības prioritātes un vēlamās ilgtermiņa izmaiņas.	Skatīt Vadlīnijas
23.panta 1.daļa	Vietējās pašvaldības teritorijas plānojumu izstrādā atbilstoši vietējās pašvaldības ilgtspējīgas attīstības stratēģijai un ievērojot citus nacionālā, reģionālā un vietējā līmeņa teritorijas attīstības plānošanas dokumentus.	Skatīt Vadlīnijas
23.panta 2.daļa	Vietējās pašvaldības teritorijas plānojumā nosaka funkcionālo zonējumu, publisko infrastruktūru, reglamentē teritorijas izmantošanas un apbūves noteikumus, kā arī citus teritorijas izmantošanas nosacījumus un aprobežojumus.	Skatīt Vadlīnijas
24.panta 1.daļa	Lokālpilnojamumu vietējā pašvaldība izstrādā pēc savas iniciatīvas un izmanto par pamatu turpmākai plānošanai, kā arī būvprojektēšanai.	Skatīt Vadlīnijas
28.panta 2.daļa	Vietējās pašvaldības lauku teritorijas daļai, kurai nav izstrādāts funkcionālais zonējums, detālpilnojamumu izstrādā atbilstoši vietējās pašvaldības ilgtspējīgas attīstības stratēģijai. Detālpilnojamuma darba uzdevumā izvirza prasības un nosacījumus, ievērojot normatīvajos aktos un augstāka līmeņa teritorijas attīstības plānošanas dokumentos noteikto, kā arī konkrētās situācijas	Skatīt Vadlīnijas

	specifiku.	
MK 27.03.2001. noteikumi Nr.142 „Noteikumi par Latvijas būvnormatīvu LBN 006 - 00”Būtiskās prasības būvēm””		
7.punkts	Būves projektē un būvē tā, lai būves ekspluatācijas un remonta laikā tās lietotājiem neizraisītu:	
7.punkta 7.1.apakšpunkts	kritienus;	
7.punkta 7.2.apakšpunkts	sadursmes;	
7.punkta 7.3.apakšpunkts	slidēšanu;	Skatīt Vadlīnijas 1.nodaļa Ārējā vide 1.nodaļas 1.4.punkts Uzbrauktuves, līmeņmaiņas, margas un norobežojošās barjeras 1.nodaļas 1.10.punkts Ceļa remontdarbi un būvdarbi 3.nodaļa Iekšējā vide 3.nodaļas 3.1.punkts Telpu labiekārtojums un aprīkojums
7.punkta 7.4.apakšpunkts	apdegumus;	
7.punkta 7.5.apakšpunkts	elektrotraumas;	
7.punkta 7.6.apakšpunkts	ievainojumus no eksplozijas.	
10.02.2004. MK noteikumi Nr.75 "Noteikumi par Latvijas būvnormatīvu LBN 303-03 "Būvuzraudzības noteikumi"		
4.punkts	Būvuzraudzība neatbrīvo pasūtītāju no normatīvajos aktos noteiktās atbildības, kā arī būvuzņēmēju no atbildības par būvdarbu kvalitāti, atbilstību būvprojektam un būvniecību reglamentējošiem normatīvajiem aktiem.	Skatīt Vadlīnijas
10.punkts	Būvuzraugam ir šādi pienākumi:	

10.punkta 10.11.apakšpunkts	pieņemt tikai tos darbus, kas izpildīti atbilstoši būvprojektam un normatīvajos aktos noteiktajām prasībām;	Skatīt Vadlīnijas
10.punkta 10.13.apakšpunkts	ziņot pasūtītājam un būvvaldei, Valsts ugunsdzēsības un glābšanas dienestam, Valsts darba inspekcijai un tirgus uzraudzības institūcijām (atbilstoši attiecīgās institūcijas kompetencei) par būvniecību reglamentējošo normatīvo aktu pārkāpumiem būvdarbu sagatavošanas un būvdarbu laikā, kā arī par atkāpēm no būvprojekta;	Skatīt Vadlīnijas
11. punkts	Būvuzraugam ir šādas tiesības:	
11.punkta 11.4.apakšpunkts	ierosināt atbildīgā būvdarbu vadītāja būvprakses sertifikāta anulēšanu, ja būvdarbos atkārtoti tiek pieļautas profesionālas kļūdas vai normatīvo aktu pārkāpumi;	Skatīt Vadlīnijas
12. punkts	Būvuzraugs ir atbildīgs par:	
12.punkta 12.3.apakšpunkts	būvprojekta īstenošanu atbilstoši šo noteikumu un normatīvo aktu prasībām;	Skatīt Vadlīnijas
25.06.2003. MK noteikumi Nr.342 "Noteikumi par Latvijas būvnormatīvu LBN 304-03 "Būvdarbu autoruzraudzības noteikumi"		
3.punkts	Autoruzraudzības mērķis ir nodrošināt būvprojekta autora tiesības īstenot būvprojekta autentisku realizāciju dabā, nepieļaujot būvniecības dalībnieku patvaļīgas atkāpes no akceptētā būvprojekta, kā arī saistošo normatīvo aktu	Skatīt Vadlīnijas

	un standartu pārkāpumus būvdarbu gaitā.	
4.punkts	Autoruzraudzība neatbrīvo pasūtītāju un būvuzņēmēju no atbildības par būvdarbu kvalitāti, atbilstību būvprojektam un Latvijas būvnormatīvu prasībām.	Skatīt Vadlīnijas
12.punkts	Autoruzraugam ir šādi pienākumi:	
12.punkta 12.5.apakšpunkts	iesniegt pasūtītājam, būvvaldei vai Valsts darba inspekcijai motivētu rakstisku pieprasījumu pārtraukt būvdarbus, ja konstatētas patvaļīgas atkāpes no būvprojekta vai netiek ievērotas Latvijas būvnormatīvu vai darba aizsardzības normatīvo aktu prasības;	Skatīt Vadlīnijas
14.punkts	Būvprojekta autors vai viņa pilnvarotā persona, ar kuru noslēgts autoruzraudzības līgums, atbild par attiecīgā būvprojekta autentisku īstenošanu atbilstoši šajā būvnormatīvā un citos būvniecību regulējošos normatīvajos aktos noteiktajām prasībām.	Skatīt Vadlīnijas
14.06.2007. likums "Sabiedriskā transporta pakalpojumu likums"		
1.panta 2.punkts	maršrutu tīkls — izmantojot esošo autoceļu, ielu vai sliežu ceļu tīklu, veidots maršrutu kopums, kurā tiek organizēti sabiedriskā transporta pakalpojumi, nodrošinot valsts garantētus noteiktas kvalitātes un apjoma sabiedriskā transporta	Skatīt Vadlīnijas 2.nodaļa Sabiedriskais transports 2.nodaļas 2.1.punkts Sabiedriskie transportlīdzekļi – autobuss, tramvajs, trolejbuss un vilciens

	<p>pakalpojumus, kas ir pieejami ikvienam sabiedrības loceklim, tai skaitā valsts noteiktām pasažieru kategorijām ar atvieglotiem nosacījumiem, un ir pielāgoti valsts noteiktām pasažieru kategorijām ar īpašām vajadzībām;</p>	
2.pants	<p>Likuma mērķis ir nodrošināt iedzīvotājiem pieejamus sabiedriskā transporta pakalpojumus.</p>	<p>Skatīt Vadlīnijas 2.nodaļa Sabiedriskais transports 2.nodaļas 2.1.punkts Sabiedriskie transportlīdzekļi – autobuss, tramvajs, trolejbuss un vilciens</p>
4.panta 2.daļa	<p>Satiksmes ministrija, tās institūcijas, plānošanas reģioni un pašvaldības atbilstoši savai kompetencei uzrauga likumu un citu normatīvo aktu ievērošanu sabiedriskā transporta nozarē un organizē sabiedriskā transporta pakalpojumus maršrutu tīklā.</p>	<p>Skatīt Vadlīnijas 2.nodaļa Sabiedriskais transports 2.nodaļas 2.1.punkts Sabiedriskie transportlīdzekļi – autobuss, tramvajs, trolejbuss un vilciens</p>
5.panta 2.daļa	<p>Republikas pilsētas pašvaldības kompetencē ir:</p>	
5.panta 2.daļas 5.apakšpunkts	<p>nodrošināt savā administratīvajā teritorijā sabiedriskā transporta pieturvietu izbūvi un infrastruktūras uzturēšanu.</p>	<p>Skatīt Vadlīnijas 2.nodaļa Sabiedriskais transports 2.nodaļas 2.1.punkts Sabiedriskie transportlīdzekļi – autobuss, tramvajs, trolejbuss un vilciens 2.nodaļas 2.1.punkta 2.1.2.apakšpunkts Pieturvietas</p>
15.pants	<p>Sabiedriskā transporta pakalpojumu pasūtījuma līgums (var paredzēt)</p>	
15.panta 1.punkts	<p>biļešu tirdzniecības noteikumus;</p>	<p>Skatīt Vadlīnijas 2.nodaļa Sabiedriskais transports 2.nodaļas 2.1.punkts Sabiedriskie transportlīdzekļi – autobuss, tramvajs, trolejbuss</p>

		un vilciens 2.nodaļas 2.1.punkta 2.1.4.apakšpunkts Kases un biļešu iegādes vietas
15.panta 2.punkts	noteikumus par informācijas sniegšanu par sabiedriskā transporta pakalpojumiem;	Skatīt Vadlīnijas 1.nodaļa Ārējā vide 1.nodaļas 1.6.punkts Informatīvās norādes, kartes un apzīmējumi 2.nodaļa Sabiedriskais transports 2.nodaļas 2.1.punkta 2.1.3.apakšpunkts Informatīvie tablo un kartes 3.nodaļa Iekšējā vide 3.nodaļas 3.5.punkts Braila raksts
15.panta 3.punkts	liniju būvju vai infrastruktūras izmantošanas noteikumus;	Skatīt Vadlīnijas 2.nodaļa Sabiedriskais transports 2.nodaļas 2.1.punkts Sabiedriskie transportlīdzekļi – autobuss, tramvajs, trolejbuss un vilciens
15.panta 8.punkts	citus noteikumus, kas izriet no sabiedriskā transporta pakalpojumu sniegšanas maršrutu tīklā (maršrutā) un pušu savstarpējām saistībām.	Skatīt Vadlīnijas 2.nodaļa Sabiedriskais transports 2.nodaļas 2.1.punkts Sabiedriskie transportlīdzekļi – autobuss, tramvajs, trolejbuss un vilciens
23.08.1995. likums "Autopārvadājumu likums"		
4.panta 1.daļa	Publisko pārvaldi autopārvadājumu jomā saskaņā ar šā likuma un citu normatīvo aktu prasībām atbilstoši savai kompetencei realizē Satiksmes ministrija, Iekšlietu ministrija, Finanšu ministrija, Labklājības ministrija, pašvaldības un šo ministriju un pašvaldību padotībā esošās institūcijas, tai skaitā personas un institūcijas deleģēto	Skatīt Vadlīnijas 2.nodaļa Sabiedriskais transports 2.nodaļas 2.1.punkts Sabiedriskie transportlīdzekļi – autobuss, tramvajs, trolejbuss un vilciens

	pārvaldes uzdevumu ietvaros.	
4.panta 2.daļa	Satiksmes ministrija, Iekšlietu ministrija un to padotībā esošās institūcijas atbilstoši savai kompetencei veic valsts uzraudzību pār likumu un citu normatīvo aktu ievērošanu autopārvadājumu jomā, izsniedz normatīvajos aktos paredzētos ar autopārvadājumiem saistītos dokumentus, sadarbojas ar citu valstu kompetentām institūcijām autopārvadājumu jomā, kā arī veic citus normatīvajos aktos noteiktos uzdevumus.	Skatīt Vadlīnijas 2.nodaļa Sabiedriskais transports 2.nodaļas 2.1.punkts Sabiedriskie transportlīdzekļi – autobuss, tramvajs, trolejbuss un vilciens
29.panta 1.daļa	Pasažieru pārvadājumi tiek veikti ar autotransporta līdzekļiem (autobusiem, vieglajiem automobiļiem u.c.), kuri paredzēti šim mērķim.	Skatīt Vadlīnijas 2.nodaļa Sabiedriskais transports 2.nodaļas 2.1.punkts Sabiedriskie transportlīdzekļi – autobuss, tramvajs, trolejbuss un vilciens
33.panta 3.daļa	Autoostu celtniecību un to teritoriju labiekārtošanu un uzturēšanu veic to īpašnieks vai valdītājs. Autoostu izvietojumu un skaitu nosaka attiecīgā pašvaldība.	Skatīt Vadlīnijas 1.nodaļa Ārējā vide 1.nodaļas 1.2.punkts Cilvēku ar redzes traucējumiem pārvietošanās vadlīniju sistēmas 2.nodaļa Sabiedriskais transports 2.nodaļas 2.1.punkts Sabiedriskie transportlīdzekļi – autobuss, tramvajs, trolejbuss un vilciens 3.nodaļa Iekšējā vide
34.panta 3.daļa	Pieturvietās informāciju par autobusu kustību starptautiskajos maršrutos nodrošina pārvadātājs pēc saskaņošanas ar ceļa īpašnieku.	Skatīt Vadlīnijas 1.nodaļa Ārējā vide 1.nodaļas 1.6.punkts Informatīvās norādes, kartes un apzīmējumi 2.nodaļa Sabiedriskais transports 3.nodaļa

		Iekšējā vide 3.nodaļa 3.3.punkts Informācijas pieejamība 3.nodaļas 3.5.punkts Braila raksts
11.12.2007. MK noteikumi Nr.843 "Sabiedriskā transporta pakalpojumu sniegšanas un izmantošanas kārtība"		
2.punkts	Pārvadātājs nodrošina, lai pasažierim sabiedriskajā transportlīdzeklī ir pieejama informācija par pasažieru un rokas bagāžas pārvadāšanas kārtību. Reģionālā starppilsētu un reģionālā vietējās nozīmes maršruta sabiedriskajā transportlīdzeklī pārvadātājs nodrošina pasažierus ar informāciju par attiecīgā maršruta (reisa) sabiedriskā transportlīdzekļa stāvēšanas laiku autoostā vai pieturvietā (turpmāk - pieturvietas), kustības sarakstiem un braukšanas maksu (tarifu), bet vilcienu vagonos izvieto maršrutu shēmu.	Skatīt Vadlīnijas 2.nodaļa Sabiedriskais transports
8.punkts	Pārvadājumiem izmanto sabiedrisko transportlīdzekli, kas ir noformēts ar maršruta zīmi un pārvadātāja nosaukumu. Minimālais maršruta zīmes izmērs ir 600 x 200 mm. Maršruta zīme ir informatīva, un tā satur šādu informāciju par pārvadājumu attiecīgajā maršrutā:	Skatīt Vadlīnijas 2.nodaļa Sabiedriskais transports 2.nodaļas 2.1.punkts Sabiedriskie transportlīdzekļi – autobuss, tramvajs, trolejbuss un vilciens
8.punkta 8.1.apakšpunkts	maršruta numuru (minimālais ciparu augstums ir 60 mm);	Skatīt Vadlīnijas 2.nodaļa Sabiedriskais transports 2.nodaļas 2.1.punkts Sabiedriskie transportlīdzekļi – autobuss, tramvajs, trolejbuss

		un vilciens
8.punkta 8.2.apakšpunkts	maršruta sākumpunkta un galapunkta nosaukumu (minimālais burtu augstums ir 40 mm) vai tikai galapunkta nosaukumu (minimālais burtu augstums ir 50 mm).	Skatīt Vadlīnijas 2.nodaļa Sabiedriskais transports 2.nodaļas 2.1.punkts Sabiedriskie transportlīdzekļi – autobuss, tramvajs, trolejbuss un vilciens
12.punkts	Pārvadātājs sabiedriskā transportlīdzekļa salonā nodrošina, lai pasažierim informācija par attiecīgām sabiedriskā transportlīdzekļa pieturvietām maršrutā būtu pieejama gan audiāli, gan vizuāli.	Skatīt Vadlīnijas 1.nodaļa Ārējā vide 1.nodaļas 1.6.punkts Informatīvās norādes, kartes un apzīmējumi 2.nodaļa Sabiedriskais transports 3.nodaļa Iekšējā vide 3.nodaļa 3.3.punkts Informācijas pieejamība 3.nodaļas 3.5.punkts Braila raksts
16.punkts	Sabiedriskajam transportlīdzeklim jābūt pielāgotam normatīvajos aktos par sabiedrisko transportlīdzekļu izgatavošanu noteiktajām tehniskajām prasībām, lai personām ar funkcionāliem traucējumiem, grūtniecēm un personām ar maziem bērniem (tai skaitā ar bērnu ratiem) atvieglotu iekļūšanu sabiedriskajā transportlīdzeklī un nodrošinātu šo personu pārvadāšanu.	Skatīt Vadlīnijas 2.nodaļa Sabiedriskais transports 2.nodaļas 2.1.punkts Sabiedriskie transportlīdzekļi – autobuss, tramvajs, trolejbuss un vilciens
13.07.2010. MK noteikumi Nr.634 "Sabiedriskā transporta pakalpojumu organizēšanas kārtība maršrutu tīklā"		
3.punkts	Sabiedriskā transporta pakalpojumu pieprasījumu un maršrutu tīkla apjomu nosaka, pamatojoties uz:	

<p>3.punkta 3.2.3.apakšpunkts</p>	<p>informācijas pieejamību – sistemātisku informācijas nodrošināšanu par sabiedrisko transportu;</p>	<p>Skatīt Vadlīnijas 2.nodaļa Sabiedriskais transports 7.nodaļa Interneta un sakaru sistēmas 7.nodaļas 7.1.punkts Internet vides pieejamība</p>
<p>3.punkta 3.2.5.apakšpunkts</p>	<p>pasāžieru apkalpošanu – sabiedriskā transporta pakalpojumu elementiem, kas ieviesti, lai nodrošinātu iespējami labāku sabiedriskā transporta pakalpojumu saskaņotību ar atsevišķu pasāžieru interesēm;</p>	<p>Skatīt Vadlīnijas 2.nodaļa Sabiedriskais transports 2.nodaļas 2.1.punkts Sabiedriskie transportlīdzekļi – autobuss, tramvajs, trolejbuss un vilciens</p>
<p>3.punkta 3.2.6.apakšpunkts</p>	<p>komfortu – pakalpojuma elementiem, kas ieviesti, lai padarītu braukšanu sabiedriskajā transportā patīkamāku;</p>	<p>Skatīt Vadlīnijas 2.nodaļa Sabiedriskais transports 2.nodaļas 2.1.punkts Sabiedriskie transportlīdzekļi – autobuss, tramvajs, trolejbuss un vilciens</p>
<p>3.punkta 3.2.7.apakšpunkts</p>	<p>drošību – pasāžieru personīgās drošības sajūtu, ko rada faktiski ieviestie drošības pasākumi un pasāžieru informēšana par plānotajiem pasākumiem.</p>	<p>Skatīt Vadlīnijas 2.nodaļa Sabiedriskais transports 2.nodaļas 2.1.punkts Sabiedriskie transportlīdzekļi – autobuss, tramvajs, trolejbuss un vilciens</p>
<p>10.punkts</p>	<p>Pārvadātājs saskaņā ar sabiedriskā transporta nozari reglamentējošajiem normatīvajiem aktiem pasūtītāja noteiktajās pieturvietās nodrošina kustības sarakstu plāksņu un citas informācijas izvietošanu tā, lai plāksnes stiprinājums pie 534.ceļa zīmes "Autobusa un trolejbusa pietura" vai 535.ceļa zīmes "Tramvaja pietura" statņa un uzraksti atbilstu standarta LVS 77-2:2010 "Ceļa zīmes" 2.daļas "Uzstādīšanas</p>	<p>Skatīt Vadlīnijas 2.nodaļa Sabiedriskais transports 2.nodaļas 2.1.punkts Sabiedriskie transportlīdzekļi – autobuss, tramvajs, trolejbuss un vilciens</p>

	noteikumi" prasībām. Informācijas un kustības sarakstu plāksnes pieturvietās novieto perpendikulāri 534.ceļa zīmei "Autobusa un trolejbusa pietura" vai 535.ceļa zīmei "Tramvaja pietura".	
11.punkts	Ja vairākas informācijas un kustības sarakstu plāksnes pieturvietā uzstāda uz viena statņa un:	Skatīt Vadlīnijas 2.nodaļa Sabiedriskais transports 2.nodaļas 2.1.punkts Sabiedriskie transportlīdzekļi – autobuss, tramvajs, trolejbuss un vilciens
11.punkta 11.1.apakšpunkts	plāksnes ir izvietotas viena zem otras, uz viena statņa uzstāda vienāda platuma plāksnes;	Skatīt Vadlīnijas 2.nodaļa Sabiedriskais transports 2.nodaļas 2.1.punkts Sabiedriskie transportlīdzekļi – autobuss, tramvajs, trolejbuss un vilciens
11.punkta 11.2.apakšpunkts	plāksnes ir izvietotas vienotā blokā, uz viena statņa izvietoj vienāda platuma blokus.	Skatīt Vadlīnijas 2.nodaļa Sabiedriskais transports 2.nodaļas 2.1.punkts Sabiedriskie transportlīdzekļi – autobuss, tramvajs, trolejbuss un vilciens
43.punkts	Maršrutu var atklāt, ja attiecīgo autoceļu (ielu) un sliežu ceļu tehniskais stāvoklis un inženieraprīkojums atbilst normatīvajos aktos noteiktajām prasībām un autoceļa, ielas īpašnieks vai dzelzceļa infrastruktūras pārvaldītājs nodrošina to uzturēšanu atbilstoši minētajām prasībām.	Skatīt Vadlīnijas 2.nodaļa Sabiedriskais transports 2.nodaļas 2.1.punkts Sabiedriskie transportlīdzekļi – autobuss, tramvajs, trolejbuss un vilciens

IEVADS

Latvijas Republikas Satversmes 8.nodaļa „Cilvēka pamattiesības” nosaka, ka „Valsts atzīst un aizsargā cilvēka pamattiesības saskaņā ar šo Satversmi, likumiem un Latvijai saistošiem starptautiskajiem līgumiem” (89.pants) un to, ka „Visi cilvēki Latvijā ir vienlīdzīgi likuma un tiesas priekšā. Cilvēka tiesības tiek īstenotas bez jebkādas diskriminācijas” (91.pants).¹

Šobrīd, kā liecina Latvijas Centrālās statistikas pārvaldes dati, aptuveni 5% līdz 10% no kopējā iedzīvotāju skaita ir cilvēki ar invaliditāti, t. i. ar redzes, dzirdes, kustību un garīga rakstura traucējumiem. Šie cilvēki gandrīz katru dienu nonāk situācijās, kad nav iespējams pilnvērtīgi īstenot savas tiesības brīvi pārvietoties, saņemt pakalpojumus, informāciju u.c., kā arī saskaras ar dažāda veida attieksmi no apkārtējo cilvēku puses.

Liela daļa no kopējā iedzīvotāju skaita ir arī cilvēki pensijas vecumā - aptuveni nepilni 600 tūkstoši. Cilvēkiem sasniedzot pensijas vecumu rodas neatgriezeniskas fizioloģiskas izmaiņas, kas saistītas ar viņu vecumu, dažāda veida saslimšanas, arodslimības, zūd mobilitāte un funkcionalitāte, ir ierobežotas pārvietošanās iespējas. Kaut arī vairums pensijas vecuma cilvēku neskaitās cilvēki ar invaliditāti, Universālais dizains ir tas, kas pilnā mērā attiecas arī uz viņiem.

Kā minēts Apvienoto Nāciju Organizācijas (ANO) Konvencijas „Par personu ar invaliditāti tiesībām” 2.pantā „universālais dizains” nozīmē tādu produktu, vides, programmu un pakalpojumu dizainu, kurus, cik vien iespējams, visi cilvēki var izmantot bez pielāgošanas vai īpaša dizaina nepieciešamības. „Universālais dizains” ietver arī noteiktām personu ar invaliditāti grupām paredzētas atbalsta ierīces, ja tas nepieciešams.²

Ir septiņi universālā dizaina principi:

1. **ĒRTA LIETOŠANA IKVIENAM** – sabiedriskajā transportā ar zemo grīdu ir vienlīdz ērta iekāpšana un izkāpšana gan vecākiem ar bērnu ratiņiem, cilvēkiem ar kustību traucējumiem, vājredzīgiem, gan pārējiem pasažieriem.
2. **DAUDZVEIDĪGA IZMANTOŠANA** – vannas istaba ir ikvienam ērti izmantojama, ja dušas augstums ir regulējams. Lai iekāpšana un izkāpšana no vannas būtu ērta arī vecākiem cilvēkiem un tiem, kam ir kustību traucējumi, pie sienas atbilstošā augstumā piestiprināma marga. Savukārt, lai uz vannas malas varētu ērti apsēsties, tai jābūt no neslīdoša materiāla un pietiekami platai.
3. **VIEGLI IZPROTAMS PIELIETOJUMS** – objekta vai vides pielietojumam ir jābūt viegli izprotamam. Piemēram, mēbeļu ražotājs pārdod mēbeles izjauktā veidā, bet instrukcijas mēbeļu salikšanai tiek attēlotas ar piktogrammas palīdzību. Iepakojumā ir iekļautas arī nepieciešamās skrūves, skavas un vajadzīgie instrumenti.
4. **VIEGLI UZTVERAMA INFORMĀCIJA** – informācija par attiecīgo objektu tiek sniegta katram pieejamā veidā, neskatoties uz lietotāja uztveres spējām vai

¹ Latvijas Republikas Satversme

² ANO Konvencija „Par personu ar invaliditāti tiesībām”

traucējumiem. Līdz ar to jebkura svarīga informācija ir pieejama visiem cilvēkiem. Piemēram, informācija par sabiedriskā transporta pienākšanas laikiem ir iespējams pasniegt vizuāli, audio un taktilā formā vai Braila rakstā.

5. **SAMAZINĀTA IESPĒJA KĻŪDĪTIES** – dizains līdz minimumam samazina kļūdu un nepareizas rīcības sekas. Piemēram, kontrastējošā krāsā marķētas stikla sienas pasargā gan cilvēku ar redzes traucējumiem, gan izklaidīgu cilvēku no ieskriešanas stiklā.
6. **MINIMĀLA FIZISKĀ PIEPŪLE** – objekts un vide ir ērti izmantojami, nelietojot fizisku spēku. Piemēram, automātiskās durvis, kuru atvēršanai nav nepieciešama fiziskā piepūle.
7. **KUSTĪBAI UN LIETOŠANAI ATBILSTOŠS IZMĒRS UN TELPA** – atbilstoši telpu izmēri nodrošina, ka lietotājs neatkarīgi no ķermeņa pozas, izmēriem vai mobilitātes (kustīguma) spēj tuvoties objektam, aizsniegt to, manipulēt un izmantot visas objekta funkcionālās iespējas. Piemēram, sabiedrisko ēku tualetšu parametri un iekārtu izvietojums ļauj tās izmantot bērniem, cilvēkiem riteņkrēslā un pārējiem apmeklētājiem.

Sniedzot nepieciešamo atbalstu cilvēkiem ar funkcionāliem traucējumiem (redzes, dzirdes, kustību un garīga rakstura traucējumiem), Liepājas Neredzīgo biedrība sadarbībā ar LR Labklājības ministriju ir izstrādājusi vides pieejamības vadlīnijas. Mēs ceram, ka tuvākā nākotnē vides pieejamības vadlīnijas varētu kalpot kā viens no nozīmīgākajiem dokumentiem būvniecības, transporta, informācijas, izglītības, nodarbinātības, sociālo pakalpojumu un sociālās palīdzības, kultūras, kultūrvides, pilsētvides un lauku teritorijas infrastruktūras pieejamības jomās, kurās izpaužas cilvēka dzīve un tās kvalitāte. Nodrošinot pakalpojumu, produktu un informācijas pieejamību visiem cilvēkiem, tai skaitā cilvēkiem ar funkcionāliem traucējumiem, atbilstoši Universālā dizaina principiem.

1. ĀRĒJĀ VIDE

1.1. IETVES

UZDEVUMS

Gājēju (riteņbraucēji, cilvēki ar riteņkrēsliem, cilvēki skrituļslidās un ar skrituļdēļiem) pārvietošanās maršruti – ietves, jāprojektē un jāizbūvē tā, lai nodrošinātu komfortu un drošību visiem cilvēkiem neatkarīgi no vecuma vai pārvietošanās spējām.

- Ja ietve ir augstāka attiecībā pret braucamo daļu, tad projektējot ietvi, vietās, kurās paredzēta transporta iebraukšana sētās, uzbrauktuves garenslīpums no abām pusēm ir 1:20 (5%), izņemot gadījumus, kad to nevar izdarīt ierobežotā garuma dēļ. (skatīt 1.attēlu)

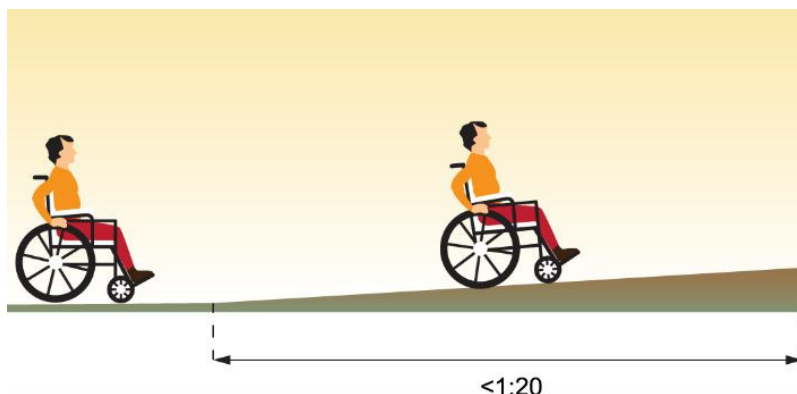

Attēls 1



Attēls 2

- Ietves šķērslīpums nedrīkst pārsniegt 3%. (Skatīt 2.attēlu)
- Ietves platums ir ne mazāk kā 1,50 m (ieteicamais platums 1,80 m), lai brīvi varētu pārvietoties cilvēki, kas izmanto riteņkrēslus, staiguļus, suņus pavadoņus u.c.
- Lai nodrošinātu brīvu un drošu pārvietošanos, cilvēkiem ar redzes traucējumiem, pārvietošanās ceļā nedrīkst

būt izvirzīti šķēršļi: informatīvās norādes, reklāmas u.c., kas atrodas virs ietves un ir piestiprinātas pie mājām, apgaismes vai citiem stabiem. (skatīt 4.attēlu)



Attēls 3

- Visiem šķēršļiem jābūt nostiprinātiem ne mazāk kā 2,10 m augstumā no ietves seguma.
- Uz ietvēm, ielām, kur gājēju pārejas šķērso braucamo daļu un uz krustojumiem, nedrīkst izvietot lūkas un restes. (skatīt 3.attēlu)
- Uz ietvēm lietus ūdens novadišanas teknes ir lēzena, lai riteņkrēslā sēdošie,

riteņbraucēji, vecāki ar bērnu ratiņiem, vecāka gada gājuma cilvēki ar ratiņsomām u.c. varētu brīvi pārvietoties.

- Šķēršļi, kuri atrodas uz ietvēm: velosipēdu statīvi, atkritumu tvertnes, puķu podi, citi dekoratīvi elementi, stabiņi, aizsargbarjeras,

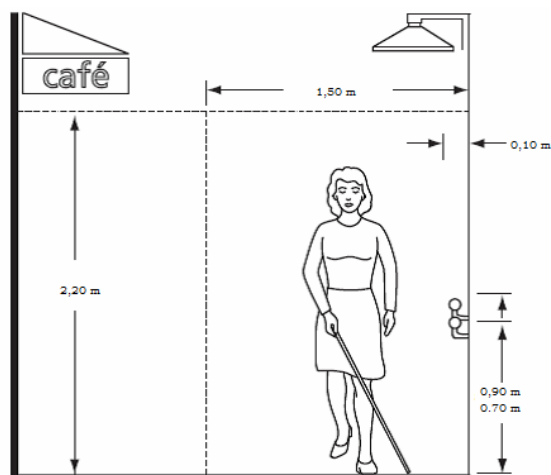

Attēls 4

kāpnes, kuras izvirzītas ietves daļā, taksofoni, reklāmas stabi un stendi ir marķēti ietves segumā ar kontrastējošu un reljefa dzeltenu joslu 0,60 m platumā. (skatīt 5.un 6.attēlu)

- Visi stabi – luksofora, ceļa zīmju, reklāmu, apgaismojumu, kuri atrodas uz ietvēm, ir marķēti ar kontrastējošu, dzeltenu atstarojošu lenti vai krāsu trīs līmeņos. (skatīt



Attēls 5

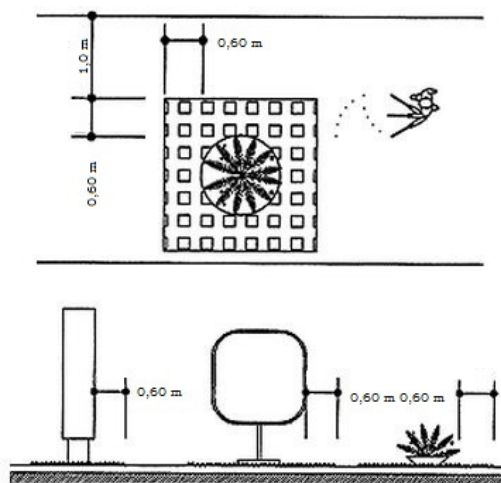

Attēls 6

apakšpunktu 1.1.1. Aprikojums uz ietvēm), (skatīt 9.attēlu)

- Lai cilvēki ar redzes traucējumiem labāk, ērtāk un drošāk varētu pārvietoties ārējā vidē, ietves bruģakmeņi ir izveidota vadlīniju pārvietošanās sistēma. (skatīt nodaļu 1.2. Cilvēku ar redzes traucējumiem pārvietošanās vadlīniju sistēmas)

1.1.1. APRĪKOJUMS UZ IETVĒM

- Pie ietvju aprikojuma pieder: laternu stabi, atpūtas soli, autobusu pieturas, nojumes, luksofori, taksofoni, velosipēdu statīvi, atkritumu tvertnes, puķu podi, aizsargbarjeras, pakāpieni, reklāmas stabi, stendi, smilšu kastes un citi dekoratīvi elementi. Cilvēki ar redzes traucējumiem tos var izmantot, kā orientierus, bet tie var radīt apdraudējumu, ja atrodas gājēju pārvietošanās ceļā.

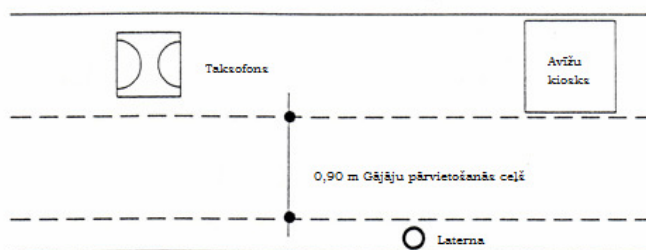

Attēls 7

- Ietvju aprikojums rūpīgi un konsekventi ir izvietots tā, lai neapgrūtinātu gājēju pārvietošanās maršrūtus.



Attēls 8

- Ietvju aprikojums ir izvietots pēc vienotas sistēmas, vienā vai otrā ietves malā, ietves vidū vai padziļinājumā, kas neatrodas gājēju pārvietošanās ceļā. (skatīt 7. un 8.attēlu)
- Ietvju aprikojums nedrīkst atrasties uz šaurām ietvēm gājēju pārvietošanās ceļā, izņemot apgaismojuma vai ceļa zīmju stabi, kur, piemēram, pie ielu apgaismojuma staba varētu atbalstīt arī ceļa zīmi.

- Ietvju aprīkojums nav ar asiem leņķiem un malām, tām jābūt noapaļotām.
- Vietās, kur tiek veikti remontdarbi un ir uzstādīti pagaidu šķēršļi, jānodrošina kontrastējoši norobežojumi un jāizveido droši - pagaidu pārvietošanās ceļi (laipas tiltiņi u.c.) visiem cilvēkiem, tai skaitā cilvēkiem ar redzes traucējumiem, dzirdes traucējumiem, kustību traucējumiem un garīgā rakstura traucējumiem.
- Ielu aprīkojums nedrīkst saplūst ar ietvi. Cilvēku drošība ir prioritāte pār modes tendencēm arhitektu vidū. Ielu aprīkojums kontrastē ar ietvi un apkārtējo vidi. Kontrastējošie dzeltenie marķējumi ir pietiekoši labi redzami gan diennakts gaišajā, gan tumšajā laikā.



Attēls 9

- Mākslas darbi, reklāmas, uzraksti uz stendiem un telefona kabīnēm vai stikla sienām var būt arī vizuāli pievilcīgi, visiem iedzīvotājiem, kā arī ļauj cilvēkiem ar redzes traucējumiem tos atrast (nomanīt) vai izvairīties no tiem.
- Ielu nosaukumi un numuru zīmes uz ēkām izvietoti kontrastējoši, labi saskatāmus cilvēkiem ar redzes traucējumiem.
- Visa veida stabi, kuri atrodas uz ietvēm – luksofora, ceļa zīmju, reklāmu, apgaismojumu u.c. – ir marķēti ar lenti dzeltenā atstarojošā kontrastējošā krāsā vai marķējums rūpnieciski iestrādāts dzeltenā atstarojošā krāsā 1,60 m, 1,40 m un 0,35 m augstumā no ietves līmeņa. Marķējuma lentām vai krāsai jābūt 0,10 m platā joslā. (skatīt 9.attēlu)

1.2. CILVĒKU AR REDZES TRAUCĒJUMIEM PĀRVIETOŠANĀS VADLĪNIJU SISTĒMAS

UZDEVUMS

Lai cilvēki ar redzes traucējumiem labāk, ērtāk un drošāk varētu orientēties, pārvietoties iekšējā un ārējā vidē, grīdās, ietvēs un celiņos tiek izveidotas vadlīniju sistēmas.

1.2.1. PĀRVIETOŠANĀS VADLĪNIJU SISTĒMAS

- Pārvietošanās vadlīniju sistēmas var būt dažādas:
 - ✓ Marga, kura ir 0,90 m augstumā no ietves vai grīdas līmeņa, kas ir veidota no metāla, koka vai cita materiāla;
 - ✓ Metāla vadlīnija grīdā – 0,5 cm augstumā, 1 cm platumā;
 - ✓ Kontrastējoši materiāli ar atšķirīgu reljefa struktūru – ārējā vidē (piemēram: bruģakmeņi un laukakmeņi);
 - ✓ Ar dažādiem kontrastējošiem materiāliem – iekšējā vidē (piemēram: linolejs un paklājs);
 - ✓ Padziļinājums uz iekšu – iekšējā, ārējā vidē (piemēram: bruģakmeņi, flīzēs, kokā).
 - ✓ Ar paaugstinājumu uz augšu – iekšējā vidē (piemēram: plastmasa izstrādājums, kas tiek līmēts uz grīdas).
- Gājēju pārvietošanās ceļos, iekšējā un ārējā vidē, izveido vadlīniju sistēmas, kas tiek izmantotas, lai palīdzētu cilvēkiem ar redzes traucējumiem, pārvietoties apkārtējā vidē. (skatīt 14.attēlu)
- Tās cilvēku aizved līdz mērķim, pasargājot no sadursmes ar ceļa zīmēm, žogiem, atkritumu tvertnēm, apgaismojuma stabiem vai citu ielas aprīkojumu un stacionāriem priekšmetiem.

- Vadlīniju sistēmas ir jānodrošina visos gājēju pārvietošanās ceļos, ietvēs, skvēros, laukumos un parkos.

1.2.2. PĀRVIETOŠANĀS VADLĪNIJU SISTĒMAS IZMĒRI

VADLĪNIJA

- Vadlīnija vada cilvēku ar redzes traucējumiem paralēli pārvietošanās ceļiem, tā kontrastē ar esošo ietves segumu. Vadlīnija ir gaiši pelēkā krāsā.
- Vadlīnija ir ar vairākiem trapecveida padziļinājumiem uz iekšu, padziļinājums – 5 mm. (*skatīt 10. un 11.attēlu*)
- Vadlīnijas trapeces augšējā mala, kura ir ietves līmenī, tās platums ir 1,5 cm un trapeces apakšējā malas platums ir 2,5 cm.
- Starp trapeces apakšējām malām ir 2 cm un augšējām malā ir 3 cm.
- Vadlīnijas platums ir 0,30 vai 0,40 m atkarībā no ietves platumu.



Attēls 10

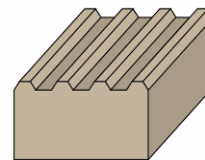
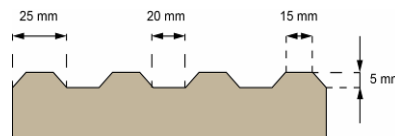

Attēls 11

BRĪDINOŠĀ JOSLA

- Brīdinošā josla brīdina un informē cilvēkus ar redzes traucējumiem par kāpnēm, citām līmeņu maiņām, gājēju pārejas sākumu un beigām, par sabiedrisko transportlīdzekļu apstāšanās vietām, iekāpšanai un izkāpšanai pieturvietās. Brīdinošā josla ir dzeltenā krāsā, kura kontrastē ar ietves segumu.
- Brīdinošā josla ir veidota ar reljefa (pumpiņas) izvirzījumiem uz augšu – 0,5 cm, diametrs ir 2,5 cm, tās ir noapaļotas.
- Starp reljefa izvirzījumu apakšējām malām ir 2,5 cm un tās ir izvietotas kvadrātformā.
- Brīdinošo joslu veido visas gājēju pārejas, kāpņu un citu līmeņu maiņu platumā.
- Pieturvietās brīdinošo joslu veido pie sabiedrisko transportlīdzekļu pirmajām durvīm.
- Brīdinošās joslas platums ir 0,60 m, lai cilvēki ar redzes traucējumiem ejot pa vadlīniju, savlaicīgi tiktu brīdināti par šķēršļiem un izmaiņām maršrutā. 0,60 m platums brīdinošai joslai ir izveidots drošībai, lai gājējs tai nepārkāptu pāri, bet ar kājas pēdu sajustu šo brīdinājumu.
- Reljefa izvirzījumi ir veidoti tā, lai netraucētu citiem satiksmes dalībniekiem, īpaši cilvēkiem riteņkrēslā.
- Brīdinošā josla beidzas 0,35 m pirms kāpnēm, līmeņu maiņām, gājēju pārejām, sabiedrisko transportlīdzekļu pieturvietām u.c., tādējādi tiek izveidota drošības zona pirms šķēršļiem vai līmeņa maiņām.
- Sabiedrisko transportlīdzekļu pieturvietās brīdinošā josla ir 1,20 m gara un norāda pasažieriem un transportlīdzekļa vadītājiem par iekāpšanas/izkāpšanas un transportlīdzekļa apstāšanās vietu.

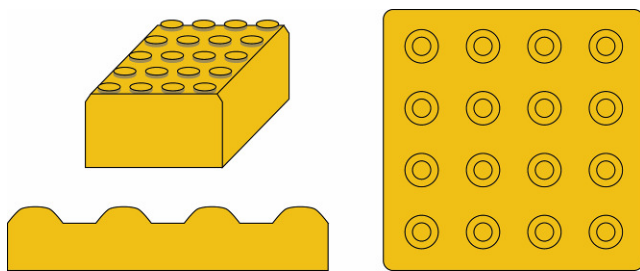

Attēls 12



Attēls 13

VADLĪNIJU KRUSTPUNKTI

- Vadlīniju krustpunkti brīdina un informē cilvēkus ar redzes traucējumiem par virziena maiņu. (skatīt 14.attēlu)
- Vadlīnijas brīdinošā josla un krustpunkts ir izgatavoti no viena materiāla, ir vienā krāsā un ir viens tehniskais izpildījums. (skatīt attēlu 12 un 13)
- Vadlīniju krustpunktu izmēri:
 - ✓ Ja vadlīniju platums ir 0,30 m, tad vadlīniju krustpunkti ir 0,70 x 0,70 m;
 - ✓ Ja vadlīniju platums ir 0,40 m, tad vadlīniju krustpunkti ir 0,80 x 0,80 m.

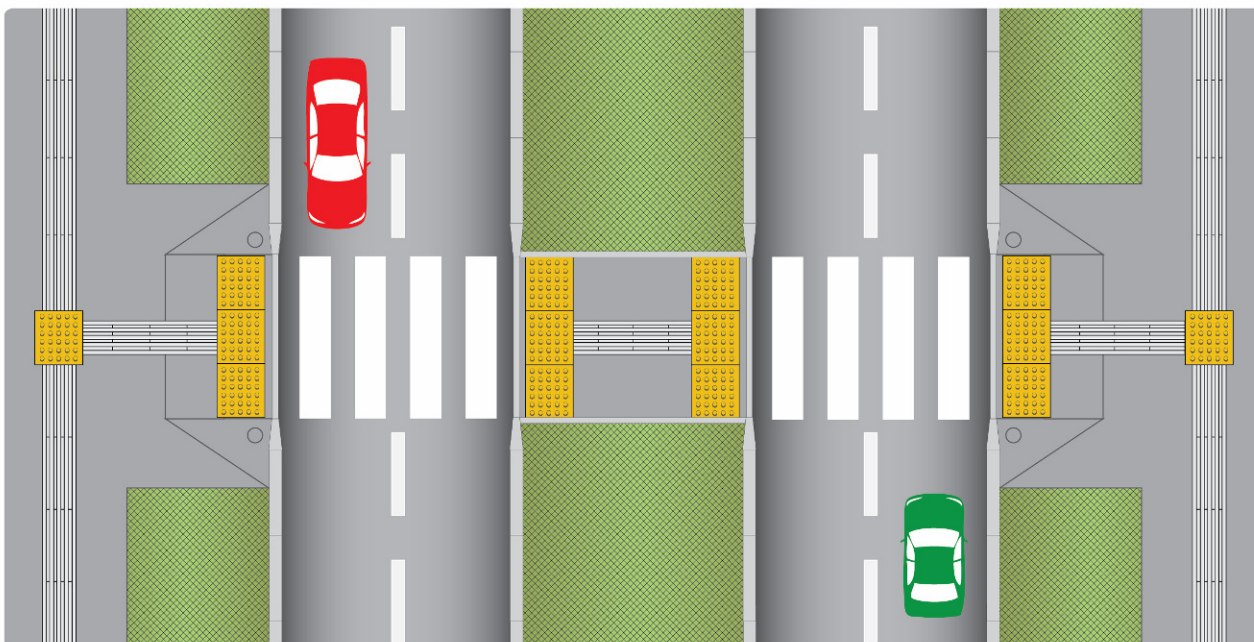

Attēls 14

1.3. KRUSTOJUMI

1.3.1. GĀJĒJU PĀREJAS

- Krustojumos gājēju pārejas ir veidotas perpendikulāri ietves taisnajai malai 90 grādu leņķī. Nekādā gadījumā gājēju pāreja nedrīkst sākties ietves slīpajā malā. (skatīt 15.attēlu)
- Visi gājēju maršruti un pārejas ir brīvas no šķēršļiem, piemēram: gaismas stabiem, luksoforiem atbalsta stabiem, smilšu kastēs, reklāmām un atkritumu konteineriem u.c. . (skatīt 7. un 16.attēlu)

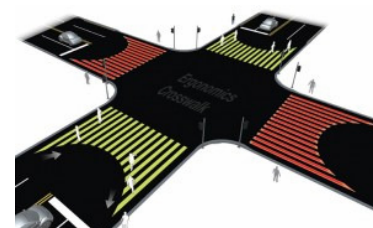

Attēls 15

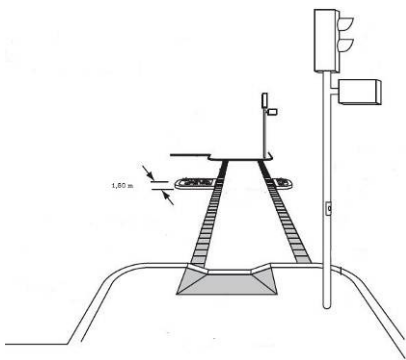

Attēls 16

- Ja krustojumos ir līmeņa maiņas, krustojumiem jābūt aprīkoti ar piemērotām uzbrauktuvēm 1:20 (5%) sākumā un beigās, visur kur ir paredzētas gājēju pārejas. (skatīt 1.attēlu)
- Ietves (uzbrauktuves) savienojums ar brauktuvi visā gājēju pārejas platumā tiek veidots brauktuves līmenī (nulles līmenī). (skatīt 17.attēlu)
- Gājēju pārejas ir labi pārredzamas – apgaismotas tumšā diennakts laikā.
- Kabeļu un kanalizācijas akas un restes ir jāizņem no gājēju



Attēls 17

ceļiem.

- Gājēju pāreju tuvumā nedrīkst atrasties lietūs ūdens savākšanas kanalizācijas restes, tās jāveido tā, lai ūdens nesakrātos gājēju pārejas vietās. Režģi var būt bīstami visiem cilvēkiem, tai skaitā cilvēkiem ar redzes traucējumiem, kustību traucējumiem, garīgā rakstura traucējumiem, vecākiem ar bērnu ratiņiem un sievietēm ar augstpapēžu apaviem.

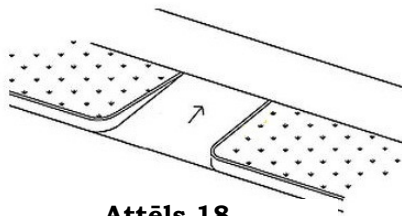

Attēls 18

- Iegrieztās uzbrauktuves gājēju pārejās ir bīstamas visiem gājējiem, īpaši cilvēkiem ar redzes traucējumiem. Gājēju pāreju uzbrauktuves, kuras tiek veidotas visas gājēju pārejas platumā 1:20



Attēls 19

(5%) sānu malas nedrīkst būt ar asiem stūriem, tās jāveido lēzenas 1:20 (5%). (skatīt 19.attēlu)

- Gājēju pārejas sākumā un beigās ir iestrādāts atšķirīga reljefa un krāsas (dzeltena) brīdinājuma segums 0,60 m platumā, visas gājēju pārejas platumā, kurš informē cilvēkus ar redzes traucējumiem par braucamās daļas tuvumu. (skatīt nodaļu 1.2. Cilvēku ar redzes traucējumiem pārvietošanās vadlīniju sistēmas) (skatīt attēlu 18 un 20)

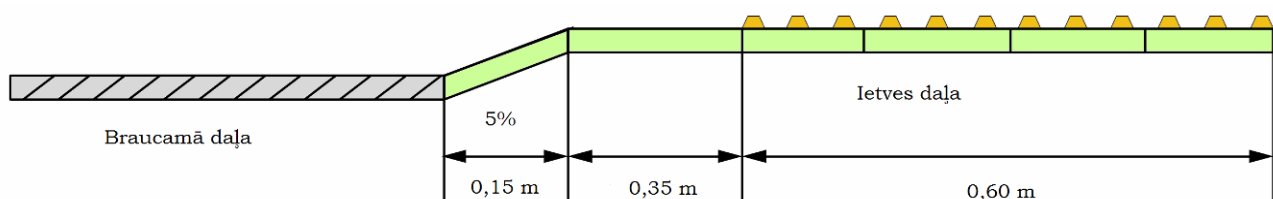

Attēls 20

- Lai gājēju pāreja būtu pieejama cilvēkiem riteņkēslos, ir izveidotas uzbrauktuves. Tās atbilst šādām prasībām:
 - ✓ uzbrauktuves ieteicamais garenslīpums ir 1:20 (5%) un lēzenāks;
 - ✓ lai samainītos pretim braucoši cilvēki riteņkrēslā, ir nepieciešama vismaz 1,80m plata uzbrauktuve.
- Gājēju pārejas ir 2,50 m platas un skaidri apzīmētas ar 0,40 m platām baltām atstarojošām līnijām, vai izmantots cits atšķirīgs kontrastējošs materiāls.

1.3.2. DROŠĪBAS SALIŅAS

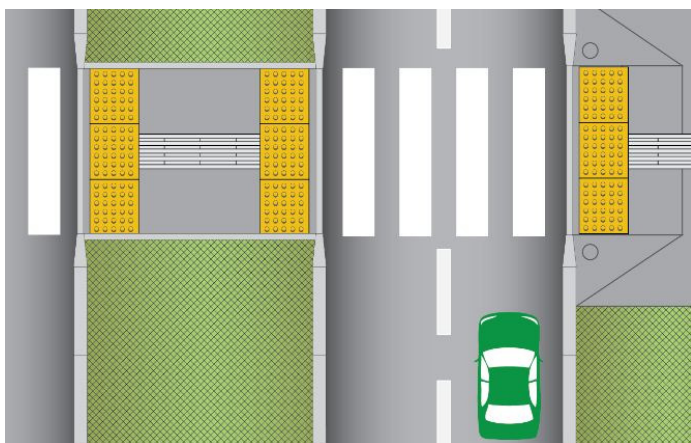

Attēls 21

- Drošības salīņu platums ir ne mazāks kā 1,80 m, lai nodrošinātu personām, kas izmanto pārvietošanās palīgīdzekļus drošu atpūtas zonu, kā arī, lai cilvēki riteņkrēslā varētu veikt apgrīšanās manevru. (skatīt 21.attēlu)
- Drošības salīnās gājēju pāreju vietās apmales jāiegremdē vienā līmenī ar braucamo daļu.
- Drošības salīnās tiek izbūvēta arī vadlīniju sistēma. (skatīt nodaļu 1.2. Cilvēku ar redzes traucējumiem pārvietošanās vadlīniju sistēmas)

1.3.3. LUKSOFORI

UZDEVUMS

Gājēju pārejas jānodrošina ar luksoforiem, kuri ir aprīkoti ar audio signālu un taktilām norādēm, kas palīdz un nodrošina cilvēkiem ar redzes traucējumiem un citiem satiksmes dalībniekiem drošu ielas šķērsošanu.

- Ielu krustojumos uzstādītie luksofori ir aprīkoti ar skaņas signālu, signāla izsaukuma pogu un taktilām norādēm.
- Luksofora signāla izsaukuma pogas, skaņas un taktilo norāžu kastītes tiek piestiprinātas pie luksofora staba, kuras augšējai malai jāatrodas 1,20 m no ietves līmeņa, tas nepieciešams, lai cilvēks, kas pārvietojas riteņkrēslā, to varētu viegli aizsniegt. (skatīt 22.attēlu)
- Ielu krustojumos, luksoforiem ar skaņas signālu, ielas šķērsošanas laikā, signāli ir sadzirdami ielas abās pusēs, lai cilvēks ar redzes traucējumiem varētu virzīties pāri ielai no skaņas uz skaņu abos virzienos.
- Skaņas signāli ir atšķirīgi atkarībā no luksoforā degošās gaismas, kā arī skaņas skaļums ir atkarīgs no satiksmes intensitātes, kur skaņa automātiski kļūst skaļāka vai klusāka.
- Luksofori, kuriem uzstādītas signāla izsaukuma pogas un luksofori, kuri ir gaidīšanas režīmā (gājējiem deg sarkanā gaisma), ir nodrošināti ar vienāda toņa skaņu, kas cilvēkiem ar redzes traucējumiem palīdz atrast luksofora atrašanās vietu. Izsaukuma pogas, skaņas un taktilo norāžu kastītes ir kontrastējošas pret apkārtējo vidi un atrodas nemainīgi vienā un tai pašā vietā - gājēju pārejas iekšējā pusē, neatkarīgi no tā, kur atrodas luksofors – labā vai kreisajā pusē.
- Izsaukuma pogas, skaņas un taktilo norāžu kastītes: (skatīt 23. un 24.attēlu)
 - ✓ Lai cilvēks ar redzes traucējumiem, bez citu cilvēku palīdzības spētu šķērsot braucamo daļu un nenomaldītos ielu krustojumā, papildus skaņas signālam ir taktilās norādes par braucamās daļas joslu skaitu un arī ar informāciju par transporta līdzekļu braukšanas virzieniem.
 - ✓ Taktilā informācija par braucamās daļas joslu skaitu un transporta līdzekļu braukšanas virzieniem ir izvietota perpendikulāri ietvei un paralēli braucamai daļai, kuru šķērso cilvēks ar redzes traucējumiem.
 - ✓ Kastītes virspusē ir taktila virzienu norādoša bultiņa ielas šķērsošanai.

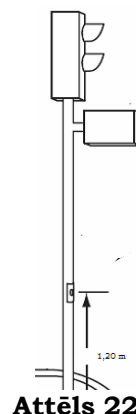

Attēls 22



Attēls 23

- Nekādi šķēršļi: stabi, urnas, puķu podi u.c., nedrīkst atrasties pārvietošanās ceļā līdz luksofora signāla izsaukuma pogai vai skaņas, taktilo norāžu kastītēm.
- Pie luksoforiem ir skaņas signāli, kas brīdina par zaļās, dzeltenās un sarkanās gaismas maiņu. Skaņas signāli pie katras krāsas ir atšķirīgi, ar dažādu intensitāti.
 - ✓ Sarkanā gaisma – gaidīšanas režīms gājējiem – palēnināta skaņas intensitāte (piemēram: viens skaņas signāls divās sekundēs).
 - ✓ Dzeltenā gaisma – brīdina par gaismas maiņu no zaļā uz sarkano – skaņas intensitāte (piemēram: trīs signāli sekundē ar sekundes intervālu, trīs reizes).
 - ✓ Zaļā gaisma – atļauts šķērst brauktuvi – paātrināta skaņas intensitāte ar maziem intervāliem (piemēram: pieci skaņas signāli vienā sekundē).

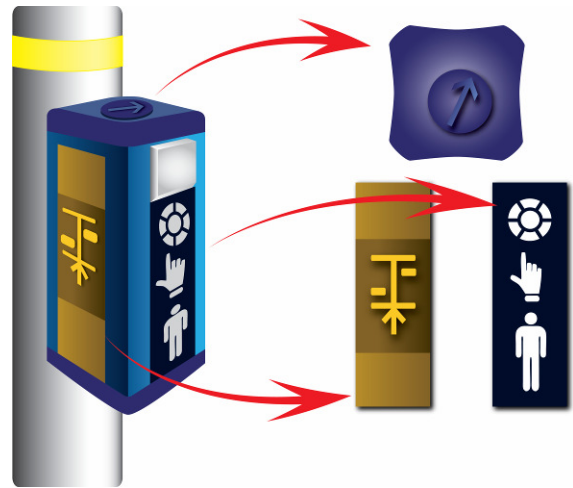

Attēls 24

- Luksoforiem darbojas vienādos pārslēgšanās režīmos - transporta līdzekļu vadītājiem (piemēram zaļai gaismai pirms tā pārslēdzas uz dzelteni - jānomirgo trīs reizes). Visi trīs gaismas signāli darbojas un pārslēdzas sinhroni ar skaņas signālu – gājējiem, t.sk. cilvēkiem ar redzes traucējumiem.
- Gājēju pārejas sākumā un beigās ietvē ir iestrādāts atšķirīga reljefa un krāsas (dzeltenā) segums 0,60 m platumā, visas gājēju pārejas platumā, kurš informē cilvēkus ar redzes traucējumiem par braucamās daļas tuvumu. Šis segums cilvēku ar redzes traucējumiem aizved līdz izsaukuma pogai, lai cilvēks ar redzes traucējumiem varētu iepazīties ar šķērsojamo krustojumu. (skatīt nodaļu 1.2. Cilvēku ar redzes traucējumiem pārvietošanās vadlīniju sistēmas) (skatīt 14.attēlu)

1.4. UZBRAUKTUVES, LĪMEŅMAIŅAS, MARGAS UN NOROBEŽOJOŠĀS BARJERAS

UZDEVUMS

Būvēs, uz ceļiem un ietvēm, kur ir līmeņu maiņas, jānodrošina uzbrauktuves, kurām ir atbilstošs garenslīpums, kuras nepieciešamas cilvēkiem ar funkcionāliem traucējumiem.

- Līmeņa starpības pārvarēšana ar uzbrauktuves palīdzību jāprojektē 1:20 (5%), kas atvieglo pārvietošanos cilvēkiem riteņkrēslā, bez citu cilvēku līdzdalības. (skatīt 28.attēlu)

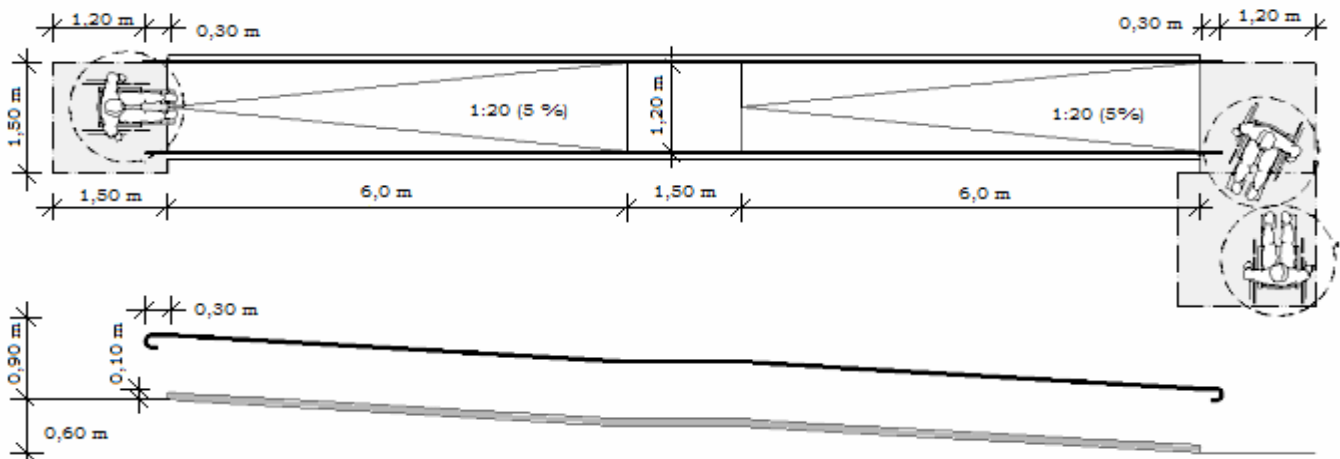

Attēls 25

- Ja uzbrauktuves garums pārsniedz 10 m, ir izveidots vismaz viens atpūtas laukums, bet ne retāk, kā ik pēc 6 m. (skatīt 25.attēlu)

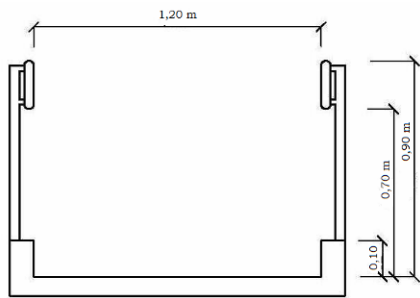

Attēls 26

- Atpūtas laukuma minimālais garums ir 1,20 m, ja šajās vietās uzbrauktuve maina virzienu, atpūtas laukuma garums nedrīkst būt mazāks par 1,50 m.
- Uzbrauktuves platums ir 1,20 m, tai jābūt aprīkotai ar apmalēm visā to garumā. Minimālais apmales augstums ir 0,10 m. (skatīt 25. un 26.attēlu), bet starp margām jāparedz 1,20 m platums, lai cilvēks riteņkrēslā spētu satvert un ar roku palīdzību pārvarēt līmeņa maiņu starpību.
- Uzbrauktuves sākumā un beigās ir jānodrošina manevrēšanas laukums 1,50 m diametrā.

- Margas ir abās pusēs uzbrauktuvei, divos līmeņos: augstums 0,70 m un 0,90 m no grīdas līmeņa un rokturi abos uzbrauktuvi galos savstarpēji savienojas. Margas no sākuma līdz beigām ir nepārtrauktas.
- Margām ir par 0,30 m garākas par pašu uzbrauktuvi, margas gali tiek savstarpēji savienoti vai beidzas pie sienas. (skatīt 27.attēlu)
- Kāpnēs vai uzbrauktuvēs, kas ir 2,20 m un platākas, izveido vidus margu, kas palīdz cilvēkiem ar kustību traucējumiem.
- Margas ieteicams krāsot dzeltenā (vai citā atbilstoši dizainam) kontrastējošā krāsā, kas palīdz cilvēkiem ar redzes traucējumiem orientēties apkārtējā vidē.
- Visas uzbrauktuves vai līmeņa maiņas iekštelpās un ārējā vidē ir aprīkotas ar margām.

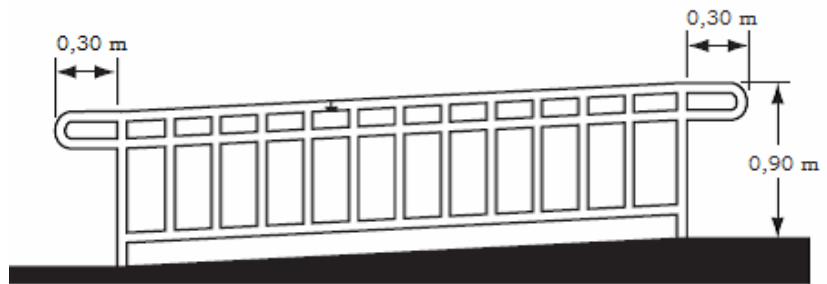

Attēls 27

- Iekštelpās un ārējā vidē līmeņa maiņas, uzbrauktuves sākumu un beigās, marķē kontrastējošā dzeltenā krāsā – 0,10 m platumā, visas uzbrauktuves platumā.
- Bruģējot vai veidojot uzbrauktuves, kāpnēs vai pakāpienu virsmas apakšā un augšā jāizbūvē atšķirīga reljefa un krāsas (dzeltena) brīdinājuma segumu 0,60 m platumā. Pie augšējā pakāpiena no brīdinošā seguma beigām līdz pakāpiena vai līmeņa maiņas sākumam jāpaliek 0,35 m, bet pie apakšējā pakāpiena brīdinošais segums beidzas pie paša pakāpiena. Šie brīdinošie segumi palīdz cilvēkiem ar redzes traucējumiem sniegt informāciju par līmeņa maiņu. (skatīt 176.attēlu)
- Uzbrauktuvi virsmas segums ir veidots no cieta, neslīdoša materiāla.
- Vietās, kur uzbrauktuves ir pakļautas laika apstākļiem, ir jānodrošina lietus ūdeņu novadišana un sniega novākšana.
- Norobežojošām barjerām jākontrastē vai jābūt labi pamanāmā krāsā, kas kontrastē ar apkārtējo vidi, kuru augstums ir ne zemāks par 1,20 m.
- Stabiņiem, puķu podiem, akmens, betona un citiem norobežojošiem un dekoratīviem priekšmetiem, jābūt marķētiem un kontrastējošiem apkārtējā vidē, lai brīvi varētu pārvietoties cilvēki riteņkrēslā sēdošie, attālums starp priekšmetiem 1,20m un priekšmetu augstums 1,20 m.

UZBRAUKTUVES SLĪPUMA MAIŅA – LIETOTĀJA DROŠĪBA!

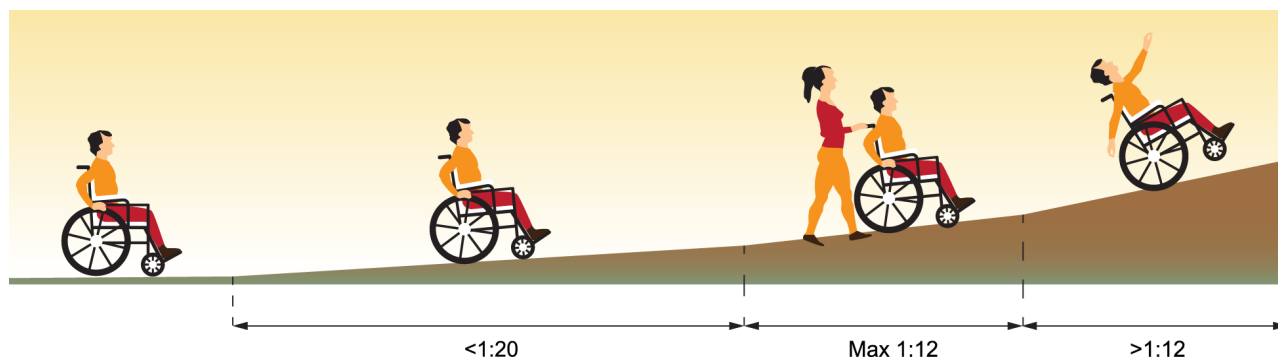

Attēls 28

1.5. TRANSPORTA LĪDZEKĻU STĀVVIETAS CILVĒKIEM AR INVALIDITĀTI

UZDEVUMS

Projektējot transporta līdzekļu stāvvietas cilvēkiem ar funkcionāliem traucējumiem, tās jāveido platākas, jo šiem cilvēkiem ir nepieciešama lielāka iekāpšanas un izkāpšanas vieta.

- Veidojot transporta līdzekļu stāvvietas, 5% no paredzēto automobiļu stāvvietu skaita ir iekārtojamas cilvēkiem ar kustību traucējumiem transporta līdzekļa novietošanai, bet ne mazāk, kā divas. Tām ir jāatrodas maksimāli tuvu ieejai ēkā, bet ne tālāk, kā 25 m no tās.
- Cilvēku ar invaliditāti transporta līdzekļu stāvvietu minimālais platums ir 3,60 m, minimālais garums ir 5 m. Stāvvietas platums ir ļoti svarīgs, jo cilvēkiem, kas pārvietojas riteņkrēslā ir nepieciešama platāka stāvvietā, lai varētu izkāpt no mašīnas, pārējās stāvvietas ir šaurākas, tāpēc cilvēkiem ar funkcionāliem traucējumiem nav izmantojamas. (skatīt attēlu 29)
- Ja cilvēku ar invaliditāti transporta līdzekļu stāvvietas tiek veidotas pazemēs, tad nokļūšanai līdz birojam, veikalam u.c. jāparedz lifti, pacelāji. (skatīt nodaļā 5. Lifti, pacelāji, eskalatori) Visām caurulēm, ugunsdzēsības smidzinātājiem, ventilācijām, reklāmām u.c., kas atrodas virs galvas atrodas ne zemāk par 2,20

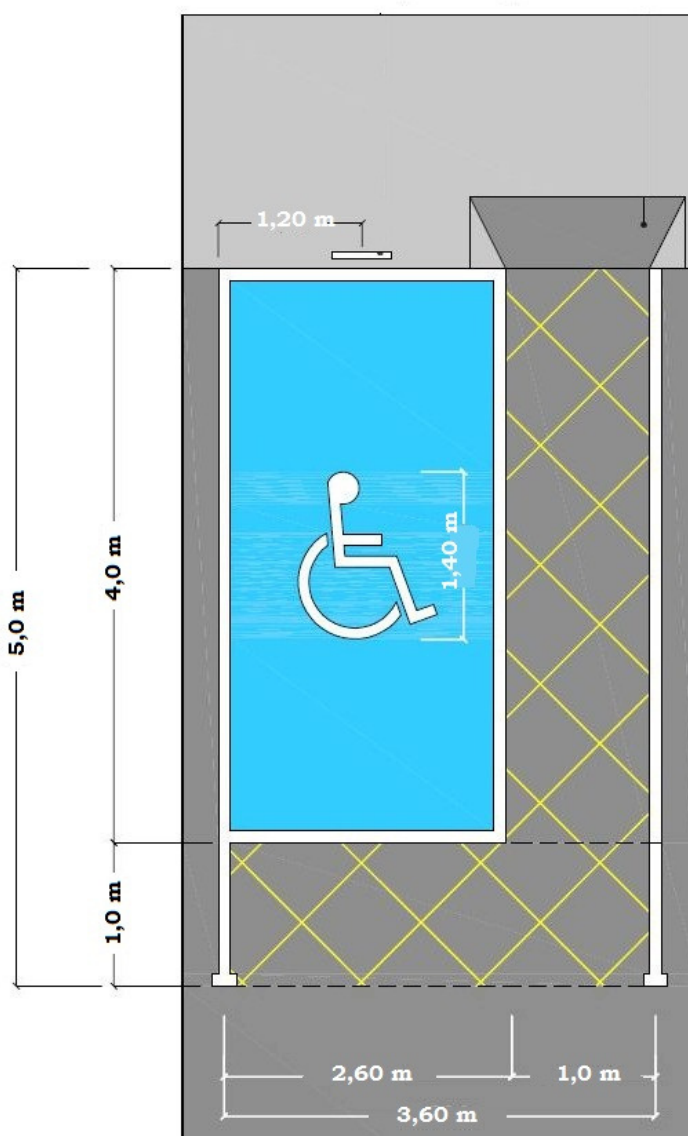

Attēls 29

m no grīdas līmeņa. (skatīt no apakšpunktā 1.1.1. Aprīkojums uz ietvēm)

- Cilvēkiem ar kustību un redzes traucējumiem ir nodrošināta brīva pārvietošanās bez šķēršļiem. Vietās kur ir līmeņa maiņas no transporta līdzekļu stāvvietas uz ietvi vai uz tuvāko publisko ēku, jāizveido uzbrauktuve. (skatīt nodaļas 1.2. Cilvēku ar redzes traucējumiem pārvietošanās vadlīniju sistēmas un 1.4. Uzbrauktuves un līmeņmaiņas)
- Cilvēku ar invaliditāti autostāvvietā ir iezīmēta ar attiecīgo piktogrammu (1,40 m) uz stāvvietas seguma un aprīkojama ar vertikāli novietoto speciālo invalīdu autostāvvietas apzīmējumu 2,20 m augstumā. (skatīt 29.attēlu)

1.6. INFORMATĪVĀS NORĀDES, KARTES UN APZĪMĒJUMI

UZDEVUMS

Lai cilvēki ar funkcionāliem traucējumiem spētu orientēties apkārtējā vidē un saņemtu sev nepieciešamo informāciju, jānodrošina informatīvo norāžu, karšu, apzīmējumu un taktilo apskates modeļu uzstādīšana pilsētvidē un lauku teritorijās.

1.6.1. INFORMATĪVĀS KARTES

- Publiskās vietās uzstādītās kartes ir cietiem materiāliem (metāla, plastmasa, organiskā stikla un citiem izstrādājumiem), izturīgiem pret laika apstākļiem (nerūsē, nepelē, viegli tīrāmas) un iespējamiem mehāniskiem bojājumiem. (skatīt 30.attēlu)
- Svarīgas ir pamatnes, uz kurām kartes ir uzstādītas. Tās var būt izgatavotas no tiem pašiem materiāliem no kuriem izgatavotas kartes, tās ir kontrastējošas ar pašu karti. (skatīt 31.attēlu)
- Kartes ir pieejamas taktilā (sataustāmā) izpildījumā. Taktilās kartes ir uzstādītas pieejamās vietās 0,80 m augstumā no zemes līmeņa, ar slīpumu 70°. Taktilās kartes laukums nav lielāks par 0,80 x 0,60 m (skatīt 37.attēlu)
- Pie parkiem, skvēriem, laukumiem un citiem apskates objektiem (baznīcas, muzeji, pils u.c.) un taktilām kartēm ved pārvietošanās vadlīnija cilvēkiem ar redzes traucējumiem. (skatīt 1.2.nodaļas Cilvēku ar redzes traucējumiem pārvietošanās vadlīniju sistēmas)

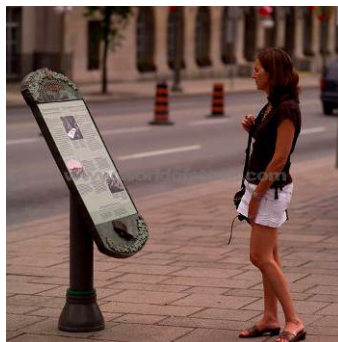

Attēls 30



Attēls 31

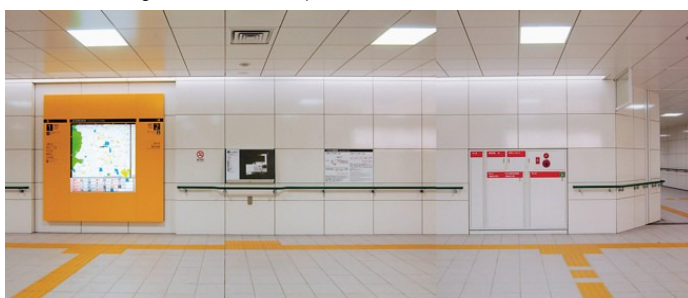

Attēls 32

- Kartē vienkāršotā veidā taktili (sataustāmi) tiek sniegta informācija par apkārtējo vidi – māju, ielu kontūras, autobusu, tramvaju pieturu vietas, strūklakas, bērnu izklaides laukumi, atpūtas soli, informatīvie stendi u.c.
- Šo objektu taktilais (reljefs) izpildījums ir proporcionāli samazināts un tuvu patiesam izskatam, pēc kontūras un formas. (skatīt 39.attēlu)
- Ja informācijas apjoms ir pārāk liels, tad skaidrojumu izvieto kartes lejasdaļā, redzīgo un Braila rakstā.

- Uz taktilās kartes izvietoto informāciju, cilvēkiem ar redzes traucējumiem, izvērtē individuāli atkarībā no objekta lieluma un informācijas daudzuma (skvērs, laukums, parks, pilsētas centrs un citi apskates objekti). (skatīt 33., 38. un 39.attēlu)



Attēls 33

kultūrvēsturiskos objektos u.c. vietās, kur ir uzstādītas taktilās kartes, informācijai jābūt papildinātai ar audio atskaņojumu. (skatīt 35.attēlu)

Valsts un pašvaldības sabiedriskajos objektos,

muzejos, slimnīcās, tirdzniecības centros u.c., tiek nodrošināta cilvēkiem ar redzes traucējumiem taktīlo karšu un plānu izmantošana.

- Izvietotai informācijai uz kartēm cilvēkiem ar redzes traucējumiem palīdz orientēties telpās. Taktilās kartēs informācija ir par: ieejām, izejām, telpu izvietojumiem, gaitenīem, kāpnēm, eskalatoriem, liftiem, tualetēm, info stendiem, kasēm u.c. (skatīt 34.attēlu)
- Iekštelpās telpu un evakuācijas plānus sagatavo taktilā izpildījumā, informācija par telpu izvietojumu un numerāciju, iestrādā kartē pie katras telpas, redzīgo un Braila rakstā. Ja informācijas apjoms ir pārāk liels, tad skaidrojumu izvieto kartes lejasdaļā, redzīgo un Braila rakstā.

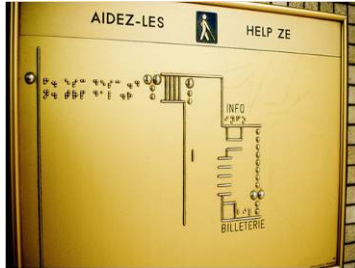

Attēls 34



Attēls 35

1.6.2. PORTATĪVĀS KARTES



Ielas ir izveidotas



Izceltas tikai ietvju malas.



Izceltas tikai ielas.



Ielas ir pazeminātā

Attēls 36

- Portatīvās kartes tiek izgatavotas no biežāka papīra, plastikas vai cita materiāla. Portatīvās kartes var izgatavot ar tam paredzētiem printeriem (skatīt 36.attēlu):
 - ✓ informācija uz portatīvās kartes tiek izspiesta reljefā uz āru;
 - ✓ uz dažādiem materiāliem informācija tiek uzprintēta (uzlīmēta).
- Informāciju, kuru izvieto uz portatīvām kartēm, var būt detalizētāka nekā uz taktilām kartēm.
- Ideālā variantā, apmeklētājs objekta tālāku apskati uzsāk pēc iepazīšanās ar taktilās kartes sniegto informāciju un objekta apskates laikā orientējas izmantojot portatīvo karti.

- Portatīvā karte, objekta apskates laikā, cilvēkiem ar redzes traucējumiem, tiek nodota personīgai lietošanai.
- Portatīvās kartes izmanto, lai iepazīstinātu apmeklētājus ar kādas ierobežotas teritorijas (atpūtas parki uc) vai objektu (arhitektūras pieminekļi u.c.) plānojumu.

1.6.3. TAKTILIE APSKATES MODEĻI



Attēls 38



Attēls 39

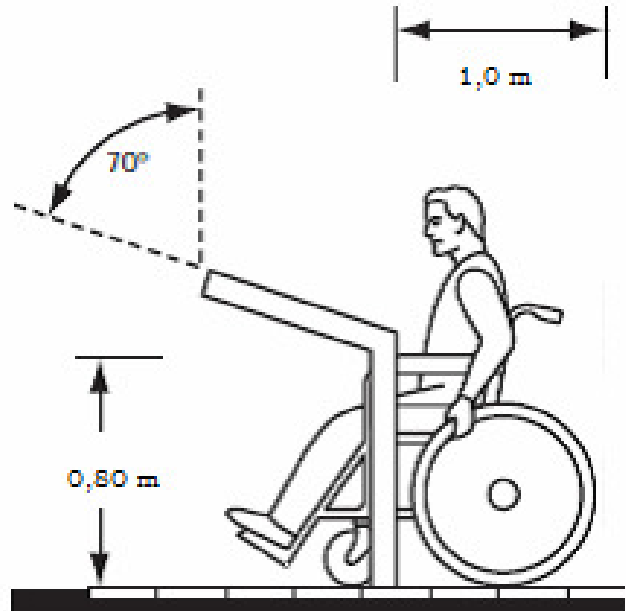

Attēls 37

- Lai cilvēki ar redzes traucējumiem spētu iegūt tādu pašu informāciju, kā citi cilvēki, nepieciešams izveidot apskates objektiem proporcionāli samazinātus modeļus. Piemēram: kultūrvēsturiski objekti, samazināts Brīvības piemineklis, kuru augstums nepārsniedz 0,50 m. Taktīlie apskates modeļi ir labi sataustāmi un viegli izprotami. (skatīt 38.attēlu)
- Informācija par objekta arhitektūru (taktīlajos apskates modeļos) ir pieejama detalizēta, cilvēkiem ar redzes un garīga rakstura traucējumiem.



Attēls 40

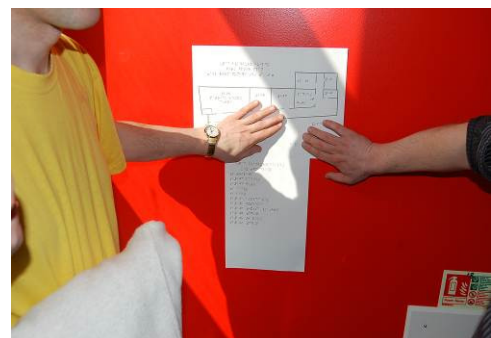

Attēls 41

- Informāciju par objektu redzīgo un Braila rakstā izvietojuma blakus taktīliem apskates modeļiem. (skatīt nodaļu 3.3. informācijas pieejamība)

- Taktilie apskates modeļi tiek uzstādīti pieejamās vietās 0,80 m augstumā no zemes līmeņa. Taktilo apskates modeļu laukums nav lielāks par 0,80 x 0,60 m (*skatīt 39.attēlu*)
- Taktilie apskates modeļi ir izvietoti iespējams tuvāk objekta priekšplānā vai pie ieejām un novieto to tā, kā objekts ir veidots dabā. (*skatīt 38.attēlu*)

1.7. PUBLISKIE PARKI, SVĒRI UN LAUKUMI

UZDEVUMS

Publiskos parkus, skvērus un laukumus projektē un pielāgo tā, lai tos var lietot cilvēki ar redzes traucējumiem, dzirdes traucējumiem, kustību traucējumiem, garīgā rakstura traucējumiem atbilstoši Universālā Dizaina principiem.

1.7.1. PUBLISKO PARKU PROJEKTĒŠANAS PRINCIPI

- Informatīvās norādes par apskates objektiem un to atrašanās vietām, ir sasniedzamas un pieejamas (burtu lielums vismaz 5 - 7 cm, burti kontrastē ar pamatni. Maketus, kartes un apzīmējumus izveidot taktilus (sataustāmus), aprakstus labi salasāmus redzīgo rakstā - „VIEGLĀ VALODĀ” un Braila rakstā. (*skatīt nodaļā 1.6. Informatīvās norādes, kartes un apzīmējumi*)
- Projektējot parkus, skvērus un laukumus nepieciešams izvairīties no pakāpieniem un līmeņa maiņām, ja tas nav iespējas, tad tiek nodrošinātas uzbrauktuves, kāpnes vai pakāpienu virsmas, apakšā un augšā izbūvējot atšķirīga reljefa un krāsas (dzeltena) brīdinājuma segumu 0,60 m platumā. Pie augšējā pakāpiena no brīdinošā seguma beigām līdz pakāpiena vai līmeņa maiņas sākumam jāpaliek 0,35 m, bet pie apakšējā pakāpiena brīdinošais segums beidzas pie paša pakāpiena. Šie brīdinošie segumi palīdz cilvēkiem ar redzes traucējumiem saprast par līmeņa maiņu. (*skatīt nodaļā 6. Kāpnes*)



Attēls 42

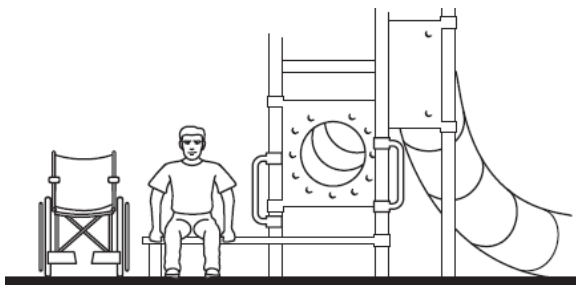

Attēls 43

Transporta līdzekļu stāvvietas cilvēkiem ar invaliditāti)

- Apskates objekti, transportu stāvvietas, celiņi un tiltiņi, sabiedriskās tualetes, ģērbtuves, ūdens strūklakas vai taksofoni, kuri atrodas parka, laukuma teritorijā, ir pieejami cilvēkiem ar funkcionāliem traucējumiem. (*skatīt nodaļās: 1.1. Ietves; 1.2. Cilvēku ar redzes traucējumiem pārvietošanās vadlīniju sistēmas; 1.4. Uzbrauktuves, līmeņmaiņas, margas un norobežojošās barjeras; 1.5.*
- Rotaļu un atpūtas laukumi ir izveidoti tā, lai tie būtu pieejami un izmantojami bērniem ar dažādiem funkcionāliem traucējumiem. Aprīkojums un rotaļlietas savstarpēji kontrastē, bīstamās vietas tiek norobežotas, piemēram: šūpoles.
- Parka soli un citas sēdvietas ir pieejamas visiem cilvēkiem. (*skatīt apakšpunktu 1.7.3. Soli un citas sēdvietas*)

- Visi atkritumu konteineri, gaismas stabi vai citi šķēršļi atrodas ārpus pārvietošanās ceļiem, ieteicams zaļā zonā.

1.7.2. ATKRITUMU TVERTNES

- Visas atkritumu tvertnes (izņemot lielie rūpnieciskie konteineri) ir pieejamas cilvēkiem ar kustību traucējumiem.
- Atkritumu tvertnes tiek uzstādītas ne augstāk par 1 m no ietves līmeņa, tām jākontrastē ar apkārtējo vidi un tās atrašanās vietu, ja tā ir novietota uz zemes ir iezīmēta ar kontrastējošu krāsu. (skatīt 44.attēlu)
- Atkritumu tvertnes ar vākiem ir viegli atveramas cilvēkiem ar funkcionāliem traucējumiem.
- Būvniecības laikā lielie mobilie rūpnieciskie konteineri, atrodas nost no gājēju maršrutiem, tie ir nožogoti. (skatīt 67.attēlu)

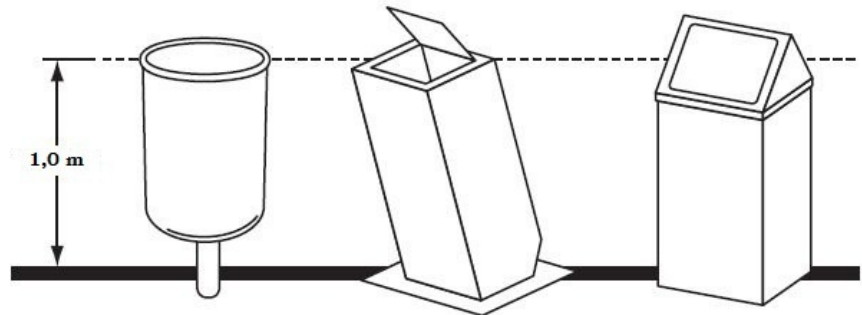

Attēls 44

1.7.3. SOLI UN CITAS SĒDVIENTAS

- Soli un citas sēdvietas atrodas uz cietas pamatnes. Blakus soliem un citām sēdvietām ir izveidota vieta cilvēkam riteņkrēslā 1,20 m platumā.
- Soli ir ar piemērotu muguras atzveltni un roku balstiem, tādējādi nodrošinot cilvēkiem ar funkcionāliem traucējumiem vieglāku apsēšanos un piecelšanos. Sola sēdvietas augstums 0,45 m. (skatīt 45.attēlu)

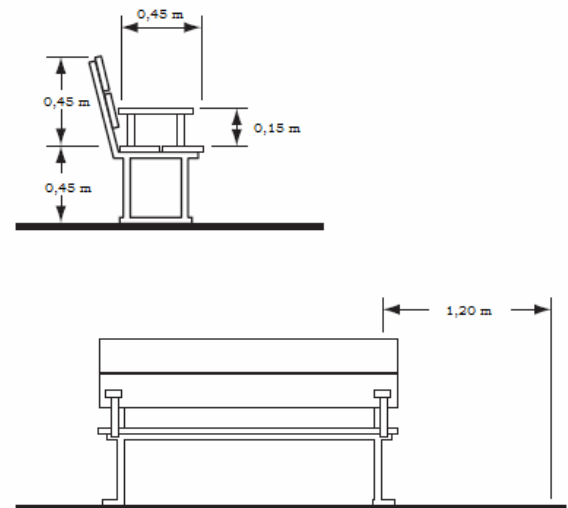

Attēls 45

1.7.4. VELOSIPĒDU STATĪVI

- Uzstādītie velosipēdu statīvi, atrodas ārpus gājēju pārvietošanās ceļiem, tie ir norobežoti un velosipēdu stāvlaukuma vieta ir iezīmēta ar kontrastējošu marķējumu.

1.7.5. DZERAMĀS STRŪKLAKAS



Attēls 46

- Dzeramās strūklakas ir drošas pret vandālismu, un tās atrodas ārpus pārvietošanās ceļiem. (skatīt 46.attēlu)
- Lai strūklaku varētu izmantot cilvēki ar funkcionāliem traucējumiem, tās apakšējā mala nedrīkst būt zemāka par 0,70 m, un apakšējai daļai jābūt brīvai no šķēršļiem.

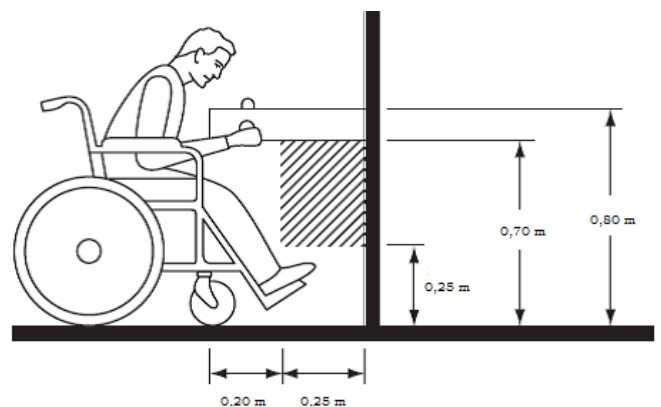

Attēls 47

(skatīt 47.attēlu)

- Ja dzeramās strūklakas atrodas padziļinājumā (piemēram, nišā), nišas platums ir vismaz 0,90 m.
- Maksimālais dzeramā snīpja augstums ir 0,90 m un ūdens padeves mehānisms (krāns) ir viegli darbināms ar vienu roku.

1.8. PLUDMALES UN PELDVIETAS

UZDEVUMS

Peldbaseiniem jābūt pieejamiem cilvēkiem ar redzes traucējumiem, dzirdes traucējumiem, kustību traucējumiem un garīgā rakstura traucējumiem atbilstoši Universālā Dizaina principiem.

1.8.1. PELDBASEINI

- Visi apdares materiāli, kurus izmanto peldbaseinos, ir stingri un ar neslidošu virsmu.
- Uzbrauktuves peldbaseinā ir ar garenslīpumu 1:20 (5%) ar margām abās pusēs divos augstumos (skatīt 48. un 49. attēlu). (skatīt nodaļu 1.5. Uzbrauktuves līmeņmaiņas, margas un norobežojošās barjeras), un uzbrauktuves ir projektētas peldēšanas joslu virzienā. (skatīt 49. attēlu)
- Ja baseina malas ir paredzēts norobežot ar paaugstinājumu pa visu perimetru, tad norobežojošās malas augstums un platums ir 0,40 m, kur paaugstinājuma malu var izmantot kā sēdvietu.
- Peldbaseinu malas ar vai bez paaugstinājuma, ir iezīmētas kontrastējošā krāsā atbilstoši apkārtējai videi un kalpo kā orientieris cilvēkiem ar redzes traucējumiem. (skatīt 50. attēlu)

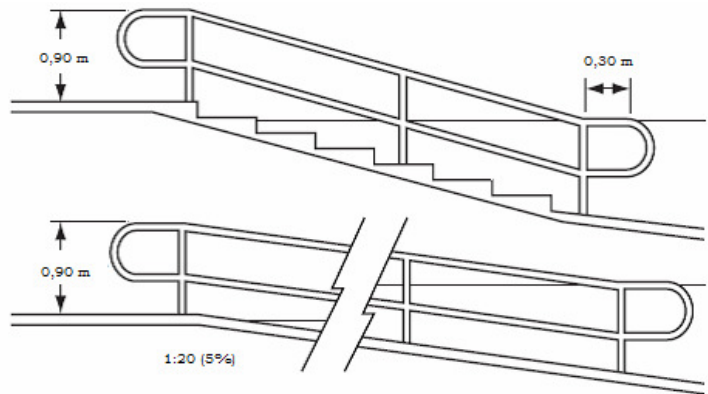

Attēls 48

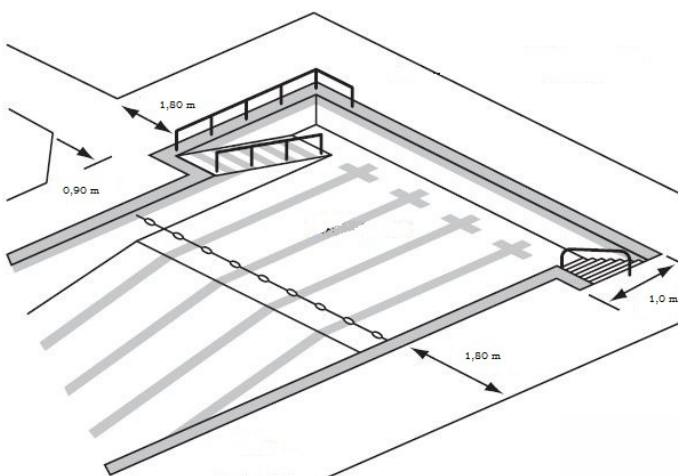

Attēls 49

- ar redzes traucējumiem.
- Ūdens novadīšanas sistēma ir veidota tā, lai ūdens no grīdas

- Peldbaseinu flīzes vai apdares materiāli ir viegli tīrāmi. Visas baseina robežu vietas un līmeņu maiņas ir ar noapaļotām malām un stūriem lai mazinātu risku iegūt traumas.
- Sienas, grīdas, durvis, paaugstinājumi u.c. peldbaseina priekšmeti savstarpēji kontrastē, lai paaugstinātu drošību cilvēkiem

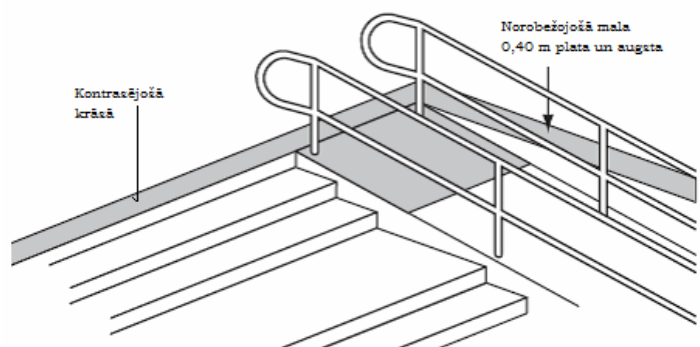

Attēls 50

virsmas tiktu novadīts nepārtraukti.

- Ūdens novadišanas sistēmas notekas ir nosegtas ar režģi, kuru spraugas nav platākas par 1 cm) un ir vienā līmenī ar grīdas virsmu.
- Sacīkšu dalībnieku niršanas (starta) paaugstinājumi ir kontrastējošā krāsā, droši nofiksēti savā vietā, lai neradītu klupšanas draudus.



Attēls 51

- Peldbaseinā iekāpšanas margas ir ieešanas vietās, abās pusēs, un ir 0,30 m pāri peldbaseina malām, un tās kontrastē apkārtējā vidē. (skatīt 49. un 50.attēlu)
- Peldbaseinā sadalījuma joslas ir kontrastējošā krāsā.
- Peldbaseina teritorijā aprīkojumu un citus priekšmetus izvieto tā, lai nerastos apdraudējums cilvēkiem ar redzes un garīgā rakstura traucējumiem.
- Riteņkrēslā sēdošajiem cilvēkiem ir nodrošināta iespēja patstāvīgi izmantot stacionāro uzbrauktuvi, pacelāju vai portatīvo liftu. (skatīt 51.attēlu)

- Peldbaseinu telpas: tualetes, dušas, ģērbtuves u.c. ir pielāgotas un pieejamas cilvēkiem ar funkcionāliem traucējumiem. (skatīt nodaļā 4. Labierīcības)

1.8.2. PLUDMALES

- Veidojot cilvēku ar invaliditāti transporta līdzekļu stāvvietas pludmales zonā, tās minimālais platums ir 3,60 m, minimālais garums ir 5 m. (skatīt nodaļu 1.5. transporta līdzekļu stāvvietas cilvēkiem ar invaliditāti)



Attēls 52



Attēls 53

- Ģērbtuves ir pieejamas cilvēkiem ar funkcionāliem traucējumiem. (skatīt nodaļu 4.4. Ģērbtuves)
- Līdz pludmales vai peldvietas (cietajām smiltīm) ved koka vai kāda cita materiāla celiņi, kas lietus laikā ir neslideni. Ja celiņš ir veidots no dēļiem ar atstarpēm, tā atstarpes starp dēļiem nedrīkst būt lielākas par 1 cm, celiņa platums ir 2,0 m. (skatīt 56. attēlu)
- Taktīlā karte ir novietota pie galvenām ieejām pludmales teritorijā, lai cilvēks ar redzes traucējumiem spētu patstāvīgi orientēties vidē. (skatīt apakšpunktu 1.6.1. Informatīvās kartes)
- Pludmalēs un peldvietās, kurās ir glābšanas dienesti, ir apmācīti darbinieki, kuri var sniegt nepieciešamo palīdzību cilvēkiem ar funkcionāliem traucējumiem (asistēt cilvēkiem ar invaliditāti).
- Glābšanas dienesta teritorijā cilvēkiem ar funkcionāliem traucējumiem ir pielāgotas dušas, tualetes, ģērbtuves un aprīkojuma nomas vieta. Riteņkrēslā sēdošais atbraucot uz pludmali, glābšanas dienestā iznomā peldšanai



Attēls 54



Attēls 55

- speciāli paredzētus peldratus. (skatīt nodaļu 4. Labierīcības)
- Riteņkrēsla nomā ir vismaz divu veidu riteņkrēsi:
 - ✓ tāds riteņkrēsls ar kuru cilvēks ar invaliditāti patstāvīgi var iebraukt ūdenī un peldēties; (skatīt 55.attēlu)
 - ✓ cilvēkam kuram ir ierobežota funkcionalitāte, tiek nodrošināts tāds riteņkrēsls, kuru izmanto kopā ar asistentu. (skatīt 54.attēlu)
- Peldvietās, izņemot vietas, kurās ir spēcīgas straumes vai vilņošanās (jūra), riteņkrēslā sēdošiem un cilvēkiem ar fiziskiem traucējumiem, izbūvē uzbrauktuvi 1:20 (5%). (skatīt nodaļu 1.6. informatīvās norādes, kartes un apzīmējumi)
- Lai nodrošinātu cilvēkiem ar redzes traucējumiem drošu peldēšanu, peldvietās ir uzstādītas audio bojas, kuras sniedz informāciju cilvēkam par viņa atrašanās vietu ūdenī (attālumu un krastu).
- Vismaz divas audio bojas tiek uzstādītas ūdenī un raidītājs krastā, tādējādi tiek izveidota droša peldēšanās zona cilvēkiem ar redzes traucējumiem.
- Glābšanas dienestā aprīkojuma nomas punktā, cilvēks ar redzes traucējumiem var izīrēt uz rokas uzliekamu aproci (uztvērēju), informācijas uztveršanai no audio bojām un raidītāja, drošai peldēšanai.

1.9. DABAS TAKAS UN ATPŪTAS ZONAS

UZDEVUMS

Dabas takas un atpūtas zonas jāprojektē un jāpielāgo tā, lai tās būtu pieejamas visiem cilvēkiem atbilstoši Universālā Dizaina principiem.

1.9.1. DABAS TAKAS

- Dabas takās un atpūtas zonās ir jāievēro sekojošas prasības:
 - Iekārtotas transporta līdzekļu stāvvietas cilvēkiem ar funkcionālie traucējumiem (skatīt nodaļu 1.5. Transporta līdzekļu stāvvietas cilvēkiem ar invaliditāti)
 - Pieejami piknika galdi (skatīt apakšpunktu 1.9.3. Piknika vietas)
 - Pieejami ainavu novērošanas punkti (skatīt nodaļu)
 - Pieejamas dzeramā ūdens avoti (skatīt apakšpunktu 1.7.1. Dzeramās strūklakas)
 - Pieejami soliņi (skatīt apakšpunktu 1.7.3. soli un citas sēdvietas)
 - Pieejamas taktilās kartes un informācija Braila rakstā cilvēkiem ar redzes traucējumiem (skatīt nodaļas 1.6. informatīvās norādes, kartes un apzīmējumi un 3.5. Braila raksts)
 - Pieejamas ugunsgrūdu vietas (skatīt apakšpunktu 1.9.4. ugunsgrūdu vietas)
 - Pieejamas invalīdu tualetes, ģērbtuves vai pārgērbšanās vietas u.c. (skatīt nodaļu 3.1. Telpu labiekārtojums un aprīkojums un 4. Labierīcības)

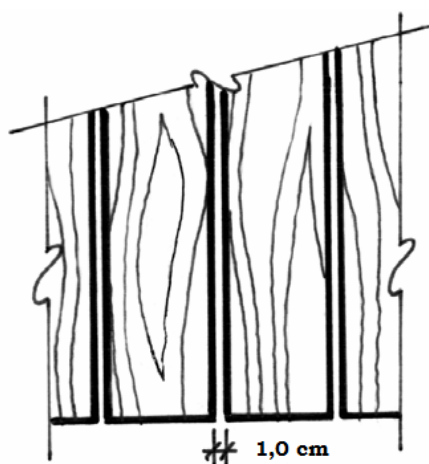

Attēls 56

- Ja dabas takās ir paredzētas apskates vietas (piemēram: ainavu novērošanas punkti, īpašas izklaides un sporta vietas u.c.), šīm vietām jābūt piemērotām arī cilvēkiem ar redzes traucējumiem, dzirdes traucējumiem, kustību traucējumiem un garīgā rakstura traucējumiem. (skatīt 57.attēlu)

- Dabas takās paredzētās palīgierīces (piemēram: tālskatis), ir uzstādīts tā, lai tās būtu pieejamas



Attēls 57

bērniem un riteņkrēslā sēdošiem.

- Dabas taku celiņi un tilti ir ar neslidenu virsmu. Ja šie celiņi (laipas) ir veidoti no koka, tad atstarpes starp dēļiem nedrīkst būt platākas par 1 cm, lai riteņkrēsla riteņi neiesprūstu tajās, un cilvēkam riteņkrēslā neradītu draudus – izkrist vai apgāzties.
- Ar riteņkrēslu ir ļoti grūti pārvietoties pa smiltīm un zāli, tādēļ dabas takās ir nepieciešamas koka laipas.
- Laipas minimālais platums ir 1,20 – 2,0 m, tas nepieciešams, lai cilvēki varētu pārvietoties pa laipām abos virzienos vienlaicīgi, netraucējot viens otram.
- Dabas taku laipām jāatbilst parastajiem uzbrauktuvju standartiem, kuras garenslīpums nedrīkst būt mazākas par 1:20 (5%). (skatīt nodaļu 1.5. Uzbrauktuves, līmeņmaiņas, margas un norobežojošās barjeras)

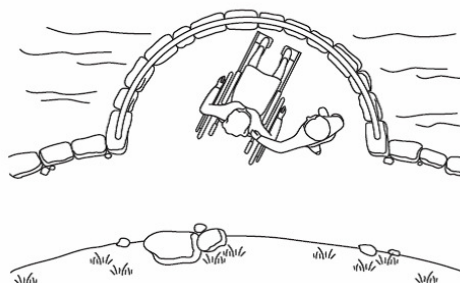

Attēls 58



Attēls 59

- Uzbrauktuves un laipas, visā to garumā ir aprīkotas ar apmalēm un ar margām. Margām ir divos augstumos 0,70 un 0,90 m, margām abos uzbrauktuvju galos ir savstarpēji savienotas. Apmāles un margas ir nepieciešamas gan drošībai (lai nejauši nenobrauktu no uzbrauktuves), gan, lai vajadzības gadījumā, varētu pieturēties un pievilkties.

• Visas koka laipas, ceļa vai tilta garumā ir ar 5 cm augstu malu abās pusēs, kas pasargā no nejaušas noslīdēšanas, nobraukšanas no dabas takas.

- Ja dabīgais segums ir pietiekami līdzens, lai pa to var pārvietoties cilvēks riteņkrēslā, vietās, kur ir kāds bīstams slīpums, krauja, nogāze, upju, diķu malas, ir jābūt norobežojošām barjerām, divos augstumos 0,70 un 0,90 m no zemes līmeņa.
- Margas un norobežojošās barjeras ir marķētas kontrastējošā dzeltenā krāsā, lai cilvēki ar redzes traucējumiem spētu orientēties apskates objektā.
- Informācijas pieejamības nodrošināšanai cilvēkiem ar redzes traucējumiem, informācija par objektu tiek veidota lielākiem burtiem (skatīt nodaļu 3.3. informācijas pieejamība), Braila rakstā (skatīt nodaļu 3.5. Braila raksts) un tiek uzstādītas taktilās kartes (skatīt nodaļu 1.6. informatīvās norādes, kartes un apzīmējumi) un simetriski samazināti un izveidoti modeļi galveniem apskates objektiem.
- Cilvēkiem ar garīgā rakstura traucējumiem, informācijai par objektu jābūt VIEGLĀ VALODĀ, kā arī viegli uztveramai visiem cilvēkiem.

1.9.2. TELŠU VIETAS, KEMPINGI

- Arī mūsdienās ļoti aktuāla ir atpūta pie dabas, taču cilvēkiem, kas pārvietojas ar riteņkrēsla palīdzību, ir ļoti grūti iekļūt teltī. Ideāls risinājums ir šādas platformas izveidošana, kas ir 0,50 – 0,65 m augsta, uz kuras tiek novietota telts, un cilvēks ļoti ērti spēj no riteņkrēsla pārsēties tajā. Šī platforma ir ar gludu virsmu, lai pārsēžoties nesabojātu apģērbu.
- Kempingos un telšu vietās ir nodrošināta pieejama cilvēkiem ar funkcionāliem traucējumiem: auto stāvvietu cilvēkiem ar invaliditāti, labierīcības, dušas, tualetes, grila un ugunsкура vietas, piknika galdi, pirts, laivu piestātnes un citas ērtības,

cilvēkiem kuri izmanto elektriskos ritenkrēslu, jānodrošina brīva piekļūšana elektrības kontaktam, akumulatoru uzlādei. (skatīt apakšpunktu 1.9.1. Dabas takas)

1.9.3. PIKNIKA VIETAS

- Piknika galdi un soliņi atrodas uz bruģēta vai uz cita cieta pamata, pie kā ir nodrošināts ciets segums, kur platums ir vismaz 1,20 m.

- Cilvēkiem ar redzes traucējumiem dabas taku, atpūtas zonās un kempingos iestrādā, ja tas ir iespējams, vadlīniju sistēmu. (skatīt nodaļā 1.2. Cilvēku ar redzes traucējumiem pārvietošanās vadlīniju sistēmas)

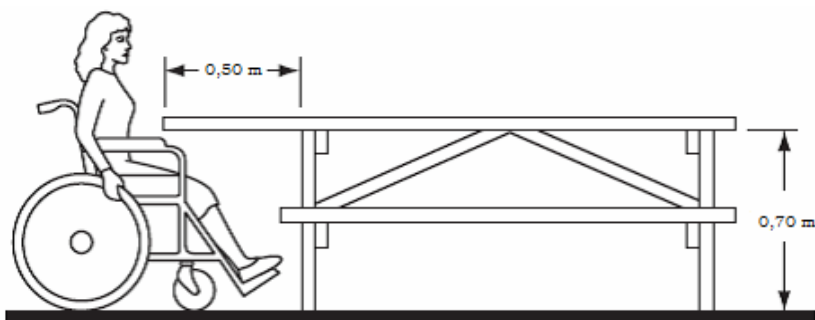

Attēls 60

- Piknika galdi ir 0,80 m augstumā no zemes līmeņa un līdz galda kājai ir vismaz 0,50 m brīva vieta un galda kāja nedrīkst būt platāka par 0,10 m, tas nepieciešams, lai ritenkrēslā sēdošie varētu brīvi piekļūt galdam un viegli spētu aizsniegt uz galda atrodošos priekšmetus.



Attēls 61

- Piknika vietās ir nodrošināta iespēja izvairīties no tiešiem saules stariem.
- Piknika galdi un krēsli, kā arī citi apkārtējie priekšmeti kontrastē ar apkārtējo vidi.

1.9.4. UGUNSKURA VIETAS

- Ugunsкура un grilla vietas u.c., piknika vietās, ir veidotas tā, lai ritenkrēslā sēdošie tās var lietot, neradot draudus cilvēku veselībai (neapdedzinātos).

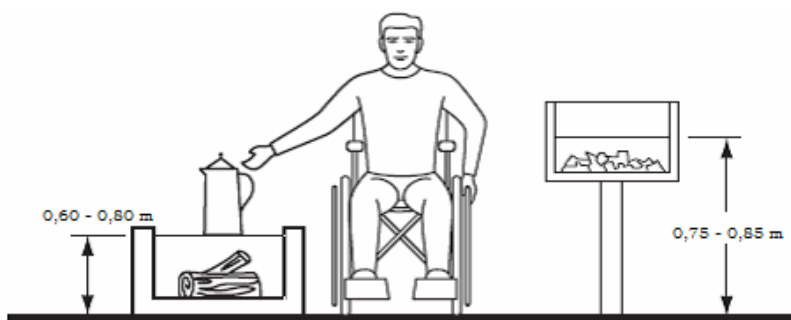

Attēls 62

- Ugunsкура vietā ir izveidots stacionārs rāmis, uz kuru var novietot resti dažādos augstumos no 0,60 - 0,80 m, cepšanas vai grillēšanas vajadzībām.
- Grills tiek uzstādīts stacionāri un vienas dzelzs kājas, un gilla darba virsma ir no 0,75 - 0,85 m augsta (skatīt 62.attēlu)
- Ugunsкура, gilla vietai visapkārt ir cieta pamatne, kuras platums ir 1,80 m, manevrēšanas un drošības vajadzībām cilvēkiem ar funkcionāliem traucējumiem.
- Apkārt ugunsкура un grilla vietai, ir marķēts segums ar kontrastējošu un reljefa (pumpiņas) dzeltenu joslu 0,60 m platumā, lai cilvēki ar redzes traucējumiem izvairītos no saskares ar uguns bīstamām vietām. (skatīt 61.attēlu)

1.9.5. LAIVU PIESTĀTNES UN MAKŠĶERĒŠANAS VIETAS

- Laivu piestātņu uzbrauktuves atbilst uzbrauktuvju prasībām un ir no neslidenā materiāla. (skatīt nodaļu 1.4. uzbrauktuves, līmeņmaiņas, margas un norobežojošās barjeras)

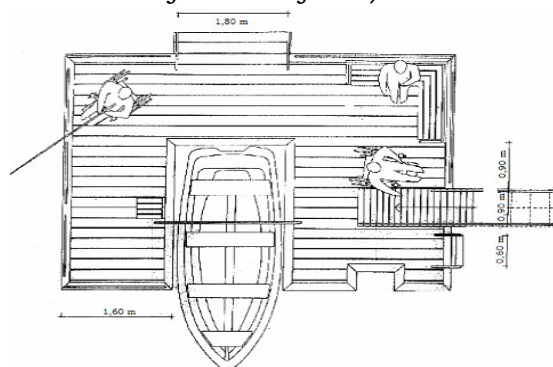

Attēls 64

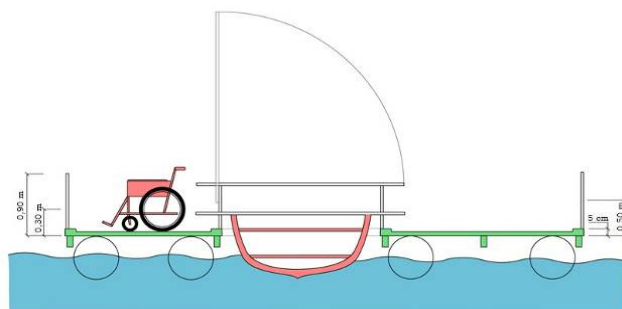

Attēls 63

- Ja piestātnes un makšķerēšanas vietas ir veidotas no koka, tad atstarpes starp dēļiem nedrīkst būt platākas par 1 cm, lai riteņkrēsla riteņi neiesprūstu tajās, un cilvēkam riteņkrēslā neradītu

draudus – izkrist vai apgāzties. (skatīt 56.attēlu)

- Laivu piestātnēm un makšķerēšanas vietām uz visām



Attēls 65

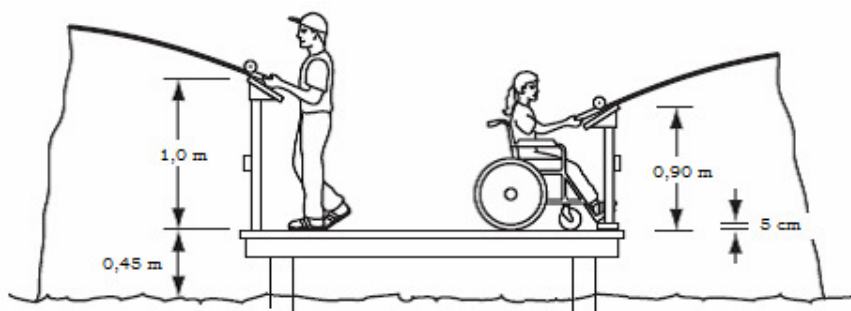

Attēls 66

ārējām malām ir nostiprinātas vismaz 5 cm augstas drošības malas un aizsargbarjeras 0.90 m augstumā, lai riteņkrēslā sēdošie cilvēki neieslīdētu ūdenī.

- Platformas aizsargbarjeras ir kontrastējošā krāsā, cilvēkam ar redzes traucējumiem.
- Platformai jābūt vienā līmenī ar laivu. Platformai jābūt pietiekami lielai, lai nodrošinātu riteņkrēsla manevrēšanas laukumu 1,50 m diametrā no visām laivas pusēm.

1.10. CEĻA REMONTDARBI UN BŪVDARBI

UZDEVUMS

Ceļu, ēku remontdarbu, būvgružu konteineru un citām būvobjektu vietām jābūt pilnīgi norobežotām ar stingrām, spilgti kontrastējošām, izgaismotām barjerām vai aizsargžogiem.

- Visos būvlaukumos, veidojot būvniecības žogus, kur gājēju ietves platumu nevar nodrošināt 1,0 m, veido alternatīvus gājēju drošības tuneļus, nodrošinot ar piemērotu aizsardzību no transportlīdzekļiem.

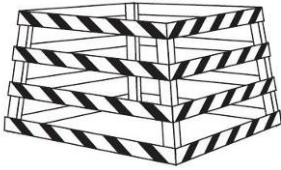

Attēls 67

- Drošības tuneļos pārvietošanās platums ir vismaz 1,40 m, un augstums 2,20 m.
- Būvniecības vietās, cilvēku drošībai, jāizveido drošības tuneļi, kas mazinātu apdraudējumu visiem cilvēkiem. Cilvēkiem ar funkcionāliem traucējumiem ir

nodrošināta pieejama vide bez straujām līmeņa maiņām un pakāpieniem.

- Šādas pagaidu objekta konstrukcijas, ir aprīkotas ar kontrastējošām margām, pārvietošanās drošībai cilvēkam ar redzes traucējumiem (skatīt 67.attēlu)
- Cilvēkiem ar redzes traucējumiem, kuri izmanto balto spieķi pārvietošanās ceļā, būvniecības vietās visiem šķēršļiem un priekšmetiem jābūt sasniedzamiem ar balto spieķi. (skatīt 68.attēlu)
- Būvniecības laikā lieliem mobiliem rūpnieciskiem konteineriem, jāatrodas nost no gājēju maršrutiem, tiem jābūt nožogotiem.

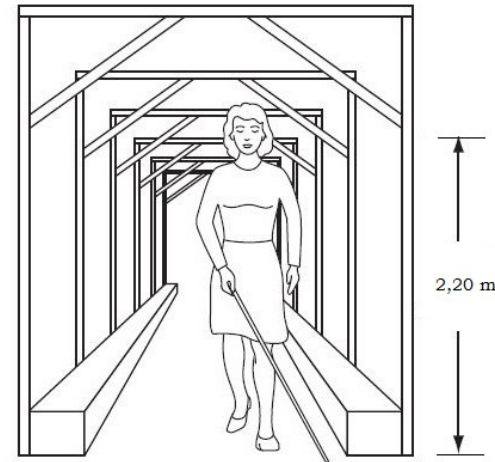

Attēls 68

1.11. ERGONOMIKA

UZDEVUMS

Būvējot, pārveidojot, pielāgojot jānodrošina vienādas iespējas cilvēkiem ar funkcionāliem traucējumiem, neskatoties uz viņu garumu, augstumu, platumu, smagumu un funkcionalitāti.

1.11.1. RITENKRĒSLA LIETOTĀJS KOPĀ AR CITIEM CIVĒKIEM

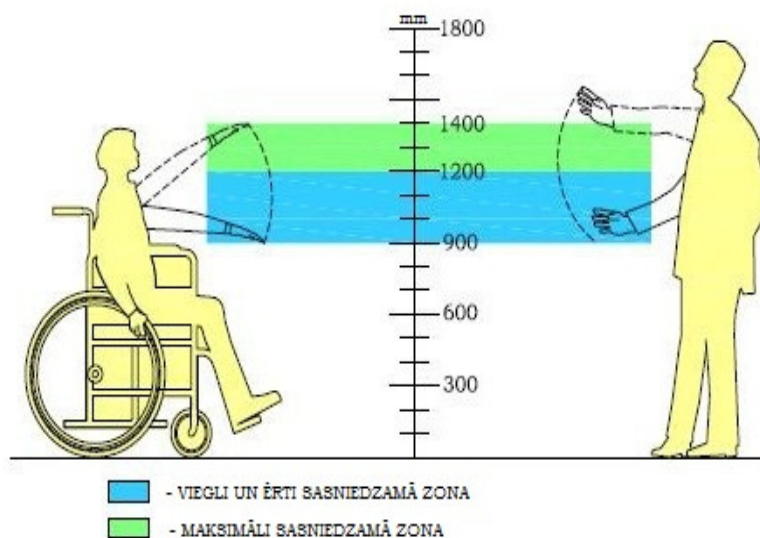

Attēls 69



Attēls 70

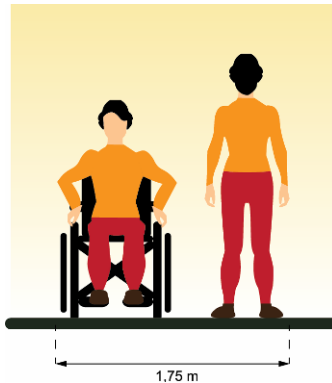

Attēls 71

1.11

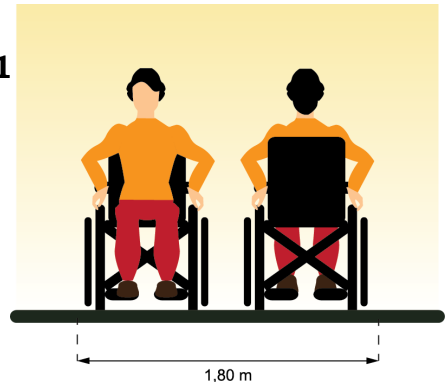

Attēls 72

SĒDOŠĀ CILVĒKA IESPĒJAS



Attēls 73



Attēls 74



Attēls 75

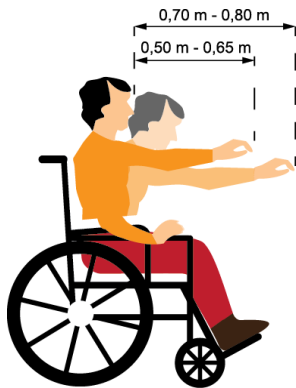

Attēls 76

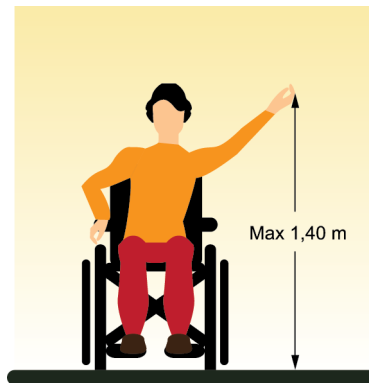

Attēls 77

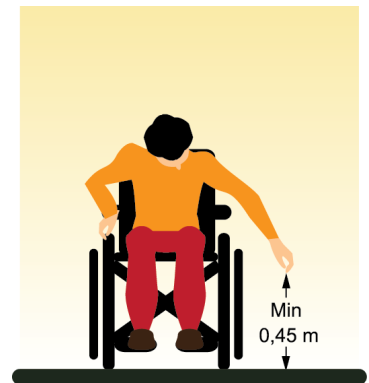

Attēls 78

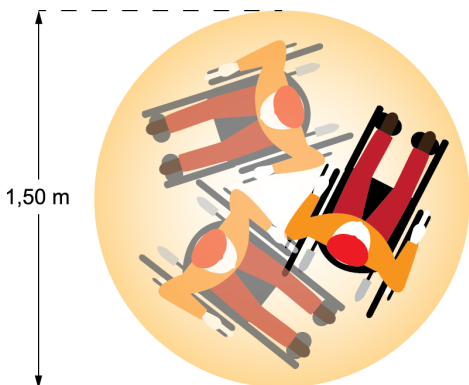

Attēls 79

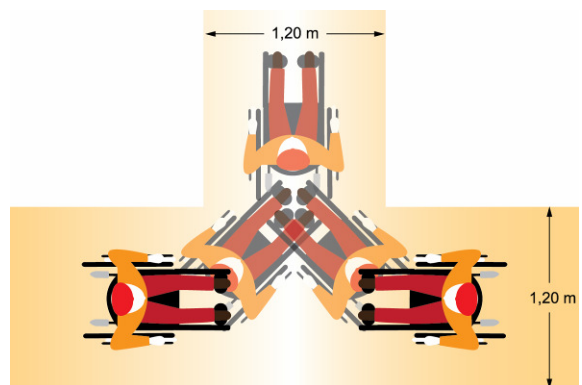

Attēls 80

1.11.3. CILVĒKS AR KUSTĪBU TRAUCĒJUMIEM

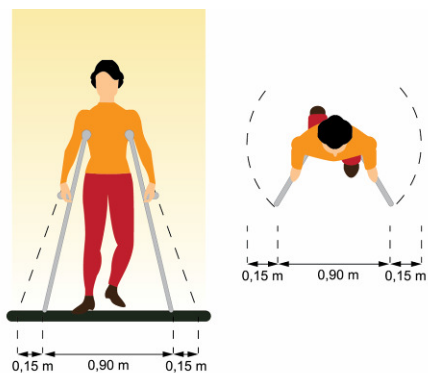

Attēls 81

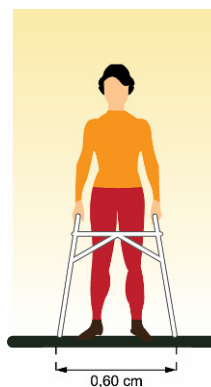

Attēls 82

1.11.4. CILVĒKS AR REDZES TRAUCĒJUMIEM

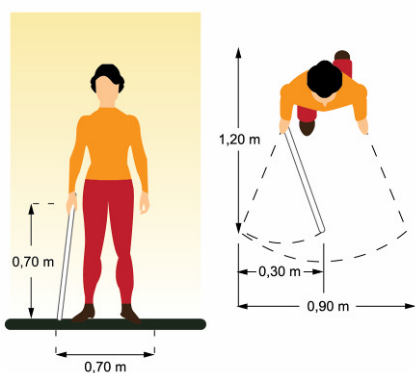

Attēls 83



Attēls 84



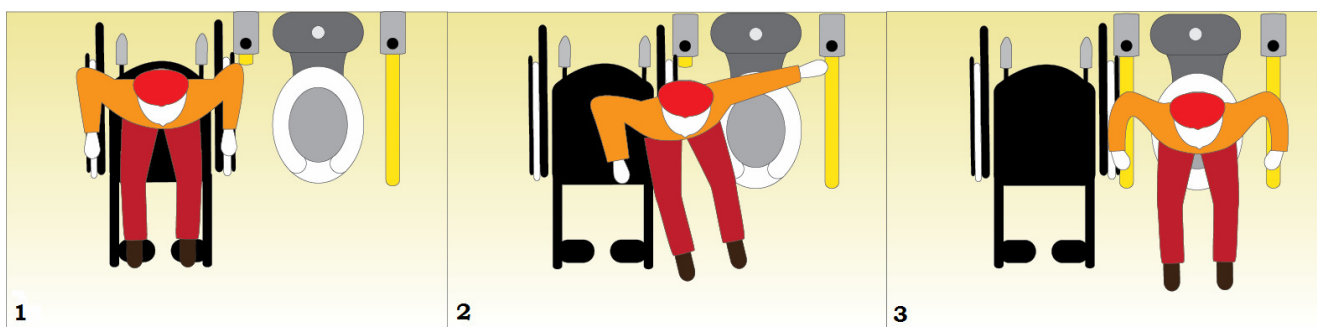

Attēls 85

1.11.5. KĀ RITENKRĒSLĀ SĒDOŠAIS CILVĒKS PĀRSĒŽAS NO RATIŅIEM UZ KLOZETPODU

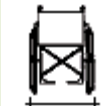

Attēls 86

1.11.6. RITENKRĒSLA IZMĒRI

Riteņkrēsls			
	Garums [m]	Platums [m]	Augstums [m]
Saliekamais riteņkrēsls	1,10 – 1,20	0,65 – 0,80 * Salikts 0,25 – 0,32	0,92 0,85 – 1,27
Standarta riteņkrēsla ar asistentu	1,80	0,65 – 0,80*	0,92 0,85 – 1,27
Elektriskais riteņkrēsls	1,20	0,72	līdz 1,27
Riteņkrēsls lietošanai ārējā vidē	līdz 1,40	0,77	līdz 1,35
Riteņkrēsls sporta nodarbībām	1,10 – 1,20	0,85 – 1,0	
Bērnu riteņkrēsls atkarībā no miesas uzbūves	0,73 – 0,87	0,46 – 0,57	0,70 – 0,90 1,05 (elektriskais)
*šeit būtu jāpieskaita katrā pusē pa 7cm rokām			

1.11.7. RITEŅKRĒSLA MANEVRĒŠANAS LAUKUMS (PAGRIEŠANĀS)

	[m] Par 90 grādiem	[m] Par 180 grādiem	[m] Par 360 grādiem
Ar diviem kruķiem	1,10 x 1,10	1,30 x 1,30	1,40 x 1,40
Manuālajā riteņkrēslā	1,40 x 1,40	1,50 x 1,50	1,70 x 1,70
Elektriskajā riteņkrēslā	1,60 x 1,60	1,90 x 1,90	2,10 x 2,10
LIETOTĀJS AR ASISTENTU			
Manuālajā riteņkrēslā	1,75 x 1,75	1,75 x 1,75	1,75 x 1,75
Komforta riteņkrēslā	2,10 x 2,10	2,10 x 2,10	2,10 x 2,10
Mobilajā WC un dušas krēslā	1,65 x 1,65	1,65 x 1,65	1,65 x 1,65
Mobilajā WC un dušas riteņkrēslā – atvāztā stāvoklī	2,00 x 2,00	2,00 x 2,00	2,00 x 2,00
Mobilajā pacelējā	1,75 x 1,75	2,00 x 2,00	2,00 x 2,00
Piekārtajā pacelējā - viensliedes	1,50 x 1,50	1,50 x 1,50	1,50 x 1,50
Piekārtajā pacelējā – sliežu sistēma	1,30 x 1,30	1,30 x 1,30	1,30 x 1,30
Pārvietojamajā aprūpes gultā	2,10 x 2,10	2,10 x 2,10	2,10 x 2,10

2. SABIEDRISKAIS TRANSPORTS

UZDEVUMS

Sabiedriskie transportlīdzekļi, pieturvietas, informatīvie tablo un biļešu iegādes vietas ir pieejamas cilvēkiem ar funkcionāliem traucējumiem, lai nodrošinātu brīvu pārvietošanos pilsētvidē un lauku teritorijās.

2.1. SABIEDRISKIE TRANSPORTLĪDZEKĻI - AUTOBUSS, TRAMVAJS, TROLEJBUSS UN VILCIENS

2.1.1. VISPĀRĪGĀS PRASĪBAS



Attēls 87

- Sabiedriskajiem transportlīdzekļiem jābūt ar zemām grīdām, lai nodrošinātu brīvu iekāpšanu un izkāpšanu cilvēkiem ar redzes, dzirdes, kustību un garīga rakstura traucējumiem, vecākiem ar bērnu ratiņiem un vecuma pensionāriem. (skatīt 87.attēlu)



Attēls 88



Attēls 89



Attēls 90

- Sabiedriskajos transportlīdzekļos, pēc durvju aizvēršanas tiek sniegta audio informācija par nākamo pieturu un pirms durvju atvēršanas tiek paziņota informācija par esošo pieturu, tas nepieciešams cilvēkiem ar redzes traucējumiem un pilsētas viesiem. (skatīt 88., 89. un 90.attēlu)

Sabiedriskajos transportlīdzekļos ir nodrošināti vizuāli informācijas tablo, kur tiek sniegta informācija par pieturvietām cilvēkiem ar dzirdes traucējumiem un pilsētas viesiem. (skatīt 89. un 90.attēlu)

- Transportlīdzekļi ārpusē pie pirmajām durvīm ir iebūvēts skaļrunis, informācijas sniegšanai, par pienākušā sabiedriskā transportlīdzekļa (autobuss, tramvajs, trolejbuss) maršruta numuru (piemēram: „TREŠAIS MARŠRUTS”), šī informācija ir nepieciešama cilvēkiem ar redzes traucējumiem. (skatīt 91.attēlu)
- Sabiedriskie transportlīdzekļi, kuri nav aprīkoti ar skaļruni, pie



Attēls 91



Attēls 92



Attēls 93

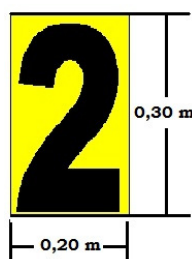

Attēls 94

pirmajām durvīm informācijas sniegšanai par pienākušā maršruta numuru, tad šajos transportlīdzekļos (autobuss, tramvajs, trolejbuss) tiek papildus

izvietots maršruta numura cipars, melns uz dzeltenas pamatnes, (viena cipara pamatnes izmērs 0,20 x 0,30 m), kas tiek izvietots sānu logā, labā apakšējā stūrī, pie pirmajām durvīm, kurš nepieciešams cilvēkiem ar redzes traucējumiem. (skatīt 92., 93. un 94.attēlus)



Attēls 95



Attēls 96

- Sabiedriskajos transportlīdzekļos rokturi, turēšanās un atbalsta margas ir dzeltenā kontrastējošā krāsā. (skatīt 95. un 96. attēlu)



Attēls 97



Attēls 98

- Līmeņu maiņas un pakāpieni sabiedriskajos



Attēls 99



Attēls 100

transportlīdzekļos ir marķēti dzeltenā kontrastējošā krāsā (platumā ne šaurāku kā 5 cm horizontālā un vertikālajā izpildījumā) (*skatīt 101.attēlu*)



Attēls 101

- Pasažieru izkāpšanas „STOP”, durvju atvēršanas poga, kompostieri kontrastē ar turēšanās margu un ir ar skaņas signālu. (*skatīt 97., 98, 99. un 100.attēlu*)
- Starppilsētu sabiedriskajos transportlīdzekļos pasažieru sēdvietas tiek numurētas, cipari ir taktili un kontrastē ar pamatni (dzeltena pamatne un melni cipari vai otrādi) un izvietoti viegli aizsniedzamā vietā. (piemēram: virs sēdvietām vai uz sēdvietu atzveltnēm) tas nepieciešams informācijas pieejamības nodrošināšanai cilvēkiem ar

redzes traucējumiem.

- Vieta kura paredzēta cilvēkiem riteņkrēslā jābūt aprīkoti ar drošības jostām šai vietai blakus atrodas pasažieru izkāpšanas „STOP” poga. (*skatīt 102., 103. un 104.attēlu*)
- Sabiedriskajos transportlīdzekļos, kuros ir stikla durvis, tās tiek marķētas divos līmeņos (dzeltenā krāsā), acu augstumā, kur katram marķējumam



Attēls 102



Attēls 103



Attēls 104



Attēls 105



Attēls 106

un atstarpei jābūt 0,10 m platā joslā. Transportlīdzekļa iekšpusē jānodrošina aizsargmarga, vismaz viena, uz katras durvju vārtnes, dzeltenā krāsā. (*skatīt 138.attēlu*)

- Katrai pilsētai sabiedriskais transports ir atšķirīgā krāsā, kas cilvēkiem ar redzes traucējumiem palīdz un atvieglo orientēties apkārtējā vidē. (*skatīt 105. un 106.attēlu*)
- Starppilsētu autobusos vizuālās informācijas tablo tiek novietoti labajā apakšējā stūrī virs paneļa, informācijas pieejamības nodrošināšanai cilvēkiem ar redzes traucējumiem.

2.1.2. PIETURVIETAS



Attēls 107



Attēls 108



Attēls 109

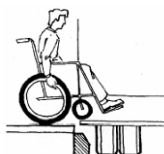

Attēls 110



Attēls 111

- Pieturvietas pilsētā ir vienā līmenī ar sabiedriskā transportlīdzekļu grīdas līmeni (līmeņa starpība nav lielāka par 1,5 cm), kas atvieglo iekļūšanu transportlīdzeklī cilvēkiem ar kustību traucējumiem, vecākiem ar bērnu ratiņiem, vecuma pensionāriem. (*skatīt 107., 108., 109., 110. un 111.attēlu*)

Ja tas nav iespējams, tad paredz, ka:

- ✓ transportlīdzekļi nolaižas līdz pieturvietas seguma līmenim;
- transportlīdzekļi ir aprīkoti ar speciālu platformu, kuru paceļ un nolaiž transportlīdzekļa vadītājs, pēc pogas nospiešanas. (*skatīt 115.attēlu*)
- Pilsētvidē tiek projektētas vienota parauga pieturvietas, kuras kontrastē apkārtējā vidē, kur stikla sienas, konstrukcijas marķē dzeltenā kontrastējošā (atstarojošā) krāsā. Ietvēs iestrādātā vadlīnija aizved līdz pieturvietai un pieved pie sabiedriskā transporta pirmajām durvīm. (*skatīt*



Attēls 112



Attēls 113



Attēls 114

nodaļā 1.2. Cilvēku ar redzes traucējumiem pārvietošanās vadlīniju sistēmas), (skatīt 111., 112. un 114. attēlu)



Attēls 115

- Pieturvietās ir izvietoti: biļešu automāti, atkritumu tvertnes, atpūtas soli, ceļa zīmes un informatīvie stendi, kas savstarpēji kontrastē.
- Pieturvietās ir vismaz viens sols, kas ir 0,45 m augsts, ar roku balstiem un muguras atzveltni. Šāda augstuma soli ir piemēroti cilvēkiem ar funkcionāliem traucējumiem.
- Pieturvietu stiklotās sienas un konstrukcijas ir marķētas ar dzeltenu atstarojošu krāsu vai lenti, augšējā mala 1,60 m, 1,40 m augstumā no zemes līmeņa. Marķējuma joslām jābūt 0,10 m platām. (skatīt 138.attēlu)

2.1.3. INFORMATĪVIE TABLO UN KARTES

- Pieturvietās izvietotā informācija par sabiedrisko transportlīdzekļu kustības maršrutiem un atiešanas laikiem, ir nodrošināta redzīgo rakstā un Braila rakstā, 0,90 – 1,80 m augstumā no zemes līmeņa, kas nodrošinās informācijas pieejamību cilvēkiem ar redzes traucējumiem. (skatīt 116., 117., 118., 119. un 120. attēlu)



Attēls 116



Attēls 117

区間	運賃	区間	運賃
川口	290円	新日本橋	210円
川崎	290円	新橋	190円
川崎新町	380円	新横浜	540円
神田	190円	日本橋	160円
池袋	540円	有明	190円

Attēls 118



Attēls 119



Attēls 120



Attēls 121



Attēls 122



Attēls 123

- Informācijai par stacijas un autoostas plānojumu cilvēkiem ar redzes traucējumiem ir pieejama taktikā (sataustāms) izpildījumā un Braila rakstā. Uzstādītā taktilā karte, tiek novietota atbilstoši ēkas vai teritorijas plānojumam, ieejas tuvumā 0,80 m augstumā no grīdas līmeņa, ar slīpumu 70°. Taktilās kartes laukums nav lielāks par 0,80 x 0,60 m (Skatīt nodaļu 3.3. Informācijas pieejamība un 1.6. informatīvās norādes, kartes un apzīmējumi) (skatīt attēlu 124)
- Līdz taktilai kartei, un citiem informācijas avotiem ved kontrastējoša vadlīniju sistēma, cilvēkiem ar redzes traucējumiem. (skatīt nodaļā 1.2. Cilvēku ar redzes traucējumiem pārvietošanās vadlīniju sistēmas) (skatīt 121. un 123.attēlu)



Attēls 125

- Stacijās, autoostās un sabiedrisko transportlīdzekļu pieturvietās ir izvietoti elektroniskie tablo ar skaļruņiem 0,90 – 1,80 m augstumā no ietves līmeņa, kur tiek sniegta informācija par transporta pienākšanas un atiešanas laikiem vai par to izmaiņām, kas ir nepieciešama cilvēkiem ar dzirdes un redzes traucējumiem.

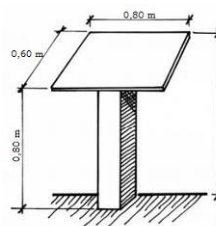

Attēls 124

2.1.4. KASES UN BIĻEŠU IEGĀDES VIETAS

- Iekštelpās un ārējā vidē kases un biļešu iegādes vietas ir pieejamas cilvēkiem ar kustību, redzes, dzirdes un garīga rakstura traucējumiem.
- Biļešu automātu vadības panelis nedrīkst būt augstāks par 1,20 m vai mazāks 0,90 m no grīdas līmeņa. (skatīt 119.attēlu)

- Lai biļešu automātu punktus vieglāk varētu izmantot cilvēki ar redzes traucējumiem, tiem jābūt aprīkoti ar palielinātām pogām, uz kurām ir taktils cipars un blakus cipars Braila rakstā, kā arī runājoša programma JAWS un palielinošā programma ZOOM TEXT. Biļešu automātu punktus veido kontrastējošā krāsā pret apkārtējo vidi.
- Līdz kases un biļešu iegādes vietām ved kontrastējoša vadlīniju sistēma, cilvēkiem ar redzes traucējumiem. *(skatīt nodaļā 1.2. Cilvēku ar redzes traucējumiem pārvietošanās vadlīniju sistēmas)*

3. IEKŠĒJĀ VIDE

UZDEVUMS

Iekšējās vides un pakalpojumu pieejamības nodrošināšanai telpu dizainam, labiekārtojumam, aprīkojumam jāatbilst Universālam Dizaina principiem.

3.1. TELPU LABIEKĀRTOJUMS UN APRĪKOJUMS

3.1.1. GAISMAS AVOTI



Attēls 126

- Labiekārtojot telpas apgaismojuma ierīkošanai izmanto LED vai ekonomiskās lampas. Izvairīties no dienas gaismas (fluorescentā lampa) apgaismojuma izmantošanas, īpaši, telpās, kur cilvēks uzturas vairākas stundas (piemēram: konferenču zāles, darba kabineti, klases u.c.), jo cilvēkiem ar redzes traucējumiem ir paaugstināta acs jūtība un atrodoties šādā apgaismojumā ilgstoši, acis ātri nogurst.
 - Informatīvās norādes, telefoni, eskalatori, durvis un citi priekšmeti tiek vienmērīgi izgaismoti, lai samazinātu pakļupšanas draudus cilvēkiem ar redzes traucējumiem. (skatīt 126.attēlu)
 - Izvairīties no ēnu un siluetu veidošanās, ierīkojot mākslīgo apgaismojumu.
- Nodrošināt pietiekamu apgaismojuma līmeni kāpņu laukumos, gaitenēs un citās vietās, kur apgaismojums bieži vien ir nepietiekams.
 - Nedrīkst būt tiešu, apžilbinošu gaismas avotu, kā arī nedrīkst veidoties gaismas atspīdums uz dažādām virsmām: grīdas flīzes, galda virsmas, stikla virsmas u.c.
 - Logi, durvis, stikla sienas tiek aizklātas ar žalūzijām, aizkariem u.c., lai izvairītos no tiešas saules gaismas (īpaši dienvidu pusē).
 - Telpas, līmeņa maiņas, izvirzītie priekšmeti u.c. tiek vienmērīgi izgaismoti.
 - Tualetes, kuras ir pielāgotas cilvēkiem ar funkcionāliem traucējumiem, neizmantojot zilo apgaismojumu.
 - Plašos gaitenēs, uzgaidāmās telpās, vestibilos un citās publiskās vietās apgaismojumu var izvietot tā, lai tas kalpo kā vadlīnija cilvēkiem ar funkcionāliem traucējumiem (piemēram: lampas izvieto taisnā līnijā, vienā malā vai vidū).
 - Lifti, pacelāji, eskalatori un to priekštelpas ir pietiekami un vienmērīgi izgaismotas, bez krasām gaismas pārmaiņām.

3.1.2. SIENAS UN GAITENĪ

- Izvietot kontrastējošas krāsas orientierus (margas) visas sienas garumā. Margu augstums ir 0,90 m no grīdas līmeņa. (skatīt 127.attēlu)
- Visas stikla sienas un durvju virsmas, marķē (ieteicams spilgti dzeltenā, oranžā, salātu zaļā) krāsā.
- Kolonnas, sienu stūri, izvirzījumi, arkas, arku stūri ir marķēti. Stūrus marķē vertikāli, kontrastējošā krāsā, visā garumā vai vismaz 2,20 m augstumā, stūra marķējuma platums katrā pusē ir 5 cm, atbilstoši telpas dizainam. Sienas izvirzījumus un kolonnas var marķēt



Attēls 127

arī horizontāli trīs līmeņos, vai nokrāsot citā kontrastējošā krāsā.

- Lai atvieglotu orientāciju telpā, sienām, grīdām un durvīm savstarpēji jākontrastē.
- Galvenajos pārvietošanās ceļos pie sienām nedrīkst būt piestiprināti priekšmeti (piemēram: plaukti, skapji uc), līdz 2,20 m augstumam, lai cilvēki ar redzes traucējumiem negūtu traumas, kā arī izvairīties no zemu (zem ceļgalu līmeņa) priekšmetu novietošanas koplietošanas telpās.
- Gaiteni jāprojektē tā, lai ugunsdzēsamie aparāti, elektrosadales kastes, puķu podi un citi priekšmeti tiktu izvietoti sienas padziļinājumā.
- Līmeņu maiņas iezīmēt ar 0,10 m platu kontrastējošu marķējuma līniju vai atšķirīgu grīdas segumu, jāizvairās no straujiem kāpumiem, kritumiem un sliekšņiem.
- Sēdvietu malas un stūri ir noapaļoti un kontrastējošā krāsā.
- Sēdvietām, mēbelēm pastāvīgi jāatrodas savās vietās, tās nedrīkst aizšķērsot galveno pārvietošanās ceļu.
- Telpās nav spoguļsienas, tās var mulšināt cilvēkus ar redzes traucējumiem.
- Gaitenus projektē ar brīvo platumu vismaz 1,8 m, bet gadījumos ja tas nav iespējams, tad gaiteņa platums ir ne mazāks par 1,10 m, un pēc katriem 10 m, jāizveido manevrēšanas laukums 1,50 m diametrā, lai riteņkrēslā sēdošie cilvēki varētu izmainīties.
- Publiskās ēkās, kur gaiteņu garums pārsniedz 30 m un vairāk, jāparedz sēdvietas cilvēkiem ar funkcionāliem traucējumiem un vecuma pensionāriem.
- Projektējot publisku ēku, slimnīcu, sociālo dienestu, rehabilitācijas centru, primārās veselības aprūpes centru u.c. gaitenus, durvis tiek iebūvētas padziļinājumā, tā, lai atverot vērtņi, tās neizvirzītos gājēju pārvietošanās ceļā.

3.1.3. GRĪDAS VIRSMAS

- Svarīgi ir gluds, matēts un neslidošs grīdas klājums, kurā tiek iestrādāta reljefa materiāla un kontrastējošas krāsas vadlīnija, 0,30 m platumā, gaitenos, uzgaidāmās telpās, vestibilos un citās publiskās vietās vidus daļā, visā to garumā, lai cilvēki ar redzes problēmām varētu pastāvīgi pārvietoties. *(skatīt nodaļu 1.2. cilvēku ar redzes traucējumiem pārvietošanās vadlīniju sistēmas)*
- Grīdas līmeņa maiņas vai pārejas citā telpā, grīdā 0,60 m platumā, iestrādā atšķirīgu reljefa grīdas segumu, kontrastējošā krāsā.
- Ieklātais grīdas segums ir neslidošs attiecībā pret grīdas pamatni. Grīdas paklāji ir nostiprināti, lai to malas nerada ieloces un slīdēšanu.
- Dažādi grīdas segumi nedrīkst veidot atspīdumu (piemēram: akmens, granīta, marmora spīdīgās flīzes, stiklotas virsmas u.c.) *(skatīt 128.attēlu)*
- Pie ārdurvīm jābūt tādām grīdas segumam, kas nonākot saskarē ar ūdeni, nerada slīdēšanu.



Attēls 128

3.1.4. KRĀSAS, KONTRASTI UN TOŅI

- Telpu apdarē nepieciešams ievērot Universālā dizaina principus, un krāsas jāizvēlas pēc kontrasta principa, pieskaņojot telpu dizainam (piemēram: melns/balts, dzeltens/zils vai gaiši zaļš/tumši brūns u.c.)
- Durvīm, durvju ailēm, furnitūrai, sienām, grīdām, grīdas listēm, kolonnām, mēbelēm kā arī pārejam aprīkojumam un priekšmetiem savstarpēji jākontrastē. *(skatīt 129.attēlu)*
- Iekštelpās, kur ir vienveidīgs krāsojums, sienas visā garumā vai pa telpas perimetru marķē acu augstumā 1,30



Attēls 129

m un 1,60 m no grīdas līmeņa, atbilstoši telpas dizainam, un tas palīdz cilvēkiem ar redzes un garīga rakstura traucējumiem orientēties telpās.

- Ieteicams telpas un gaitenpus krāsot katru savā krāsā, lai palīdzētu orientēties telpu izvietojumā un telpās, cilvēkiem ar funkcionāliem traucējumiem.

3.1.5. IEKĀRTAS UN MĒBELES

- Cilvēkiem ar redzes traucējumiem ir nepieciešama sadzīves tehnika ar audio atskaņojumu, (piemēram: svāri, mikroviļņu krāsns, veļas mašīna u.c.).
- Publiskās vietās cilvēkiem ar redzes un garīga rakstura traucējumiem (rehabilitācijas centros, viesnīcās, koplietošanas telpās u.c.) drošības apsvērumu dēļ jāuzstāda elektriskās plītes, ar sataustāmu virsmu, (sildelementi nav vienā līmenī ar virsmu, tie izvirzīti virspusē). Funkciju slēdži ir ar skaņu un katrā pozīcijā fiksējas. (skatīt 130.attēlu)



Attēls 130

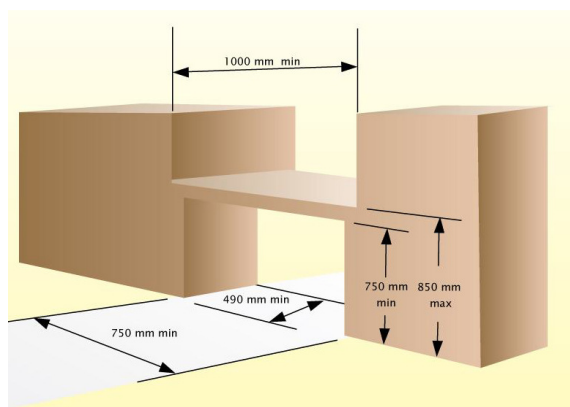

Attēls 131

- Iekštelpās, mēbeles un aprīkojums jāiegādājas atbilstoši Universālā dizaina principiem. Mēbeles un aprīkojums ir ērti lietojams cilvēkiem ar funkcionāliem traucējumiem un kontrastē ar apkārtējo telpas vidi.
- Mēbelēm un aprīkojumam jābūt izvietotam ārpus galvenajam pārvietošanās ceļam un nemainīgi jāatrodas savās vietās.
- Publiskās vietās (piemēram: lielveikalos, primārās veselības aprūpes centros, teātros, muzejos u.c.) jāparedz atpūtas soli, cilvēkiem ar funkcionāliem traucējumiem.
- Atpūtas krēsliem vai soliem sēdvietā ir

0,45 m no grīdas līmeņa. Tiem jābūt ar roku balstiem un muguras atzveltni. (skatīt apakšpunktu 1.7.3. soli un citas sēdvietas)

- Galda virsmām jābūt 0,80 m augstumā. Zem galda virsmas jābūt brīvai vietai, lai cilvēks riteņkrēslā varētu novietot zem tā savas kājas (pabraukt apakšā), kas nodrošina ērtu darbošanos uz galda virsmas. (skatīt 131.attēlu)

3.1.6. LOGI

- Logu rokturi kontrastē ar loga rāmi ir vienkārši lietojami un viegli sasniedzami.
- Logiem ir aprīkoti ar žalūzijām vai aizkariem, slēgiem u.c., lai novērstu pārāk spilgtas saules gaismas ieplūšanu telpā.

3.1.7. VĒJTVERI

- Lieveņa vai ieejas vējtvera brīvajam platumam ir jābūt vismaz 1,50 m.(skatīt 132.attēlu)
- Minimālajam atvērtu durvju brīvajam platumam ir jābūt 0,90 m.
- Ārējo durvju sliekšņa augstums nedrīkst pārsniegt 1,5 cm un tam jābūt noapaļotam.

- Pirms vējtvera vai vējtverī jānodrošina manevrēšanas laukums 1,50 x 1,50 m. Izmērus nevar samazināt uz durvju vēršanās virziena un amplitūdas rēķina.
- Vējtvera minimālajam dziļumam jābūt 1,50 m.
- Ja durvis ir ar pusotru durvju vērtņi, vai ar divām vērtņēm, tad vienas vērtnes minimālajam brīvajam platumam ir jābūt 0,90 m (*skatīt 133.attēlu*)
- Jānodrošina viegla durvju atvēršana vismaz 90° leņķī un maksimālais durvju atvēršanas spēks nepārsniedz 1 kg.

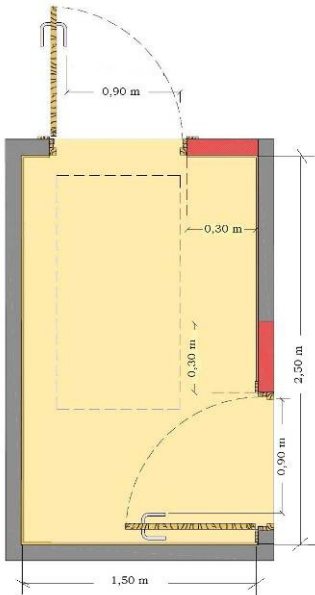

Attēls 132

- Ja ēkas ieeja aprīkota ar virpuļdurvīm, tad blakus jāizveido papildus ieeja ar durvju vērtņi 0,90m, riteņkrēslā sēdošajiem cilvēkiem.
- Pie ieejas izvietotām komunikāciju iekārtām, zvana un signālā pogām, atbalsta margām ir jābūt izvietotām 0,90 m augstumā.
- Brīvajā kustības laukumā vējtveros nedrīkst būt izvietoti vai piestiprināti kustību traucējoši priekšmeti, mehānismi vai izvirzītas detaļas, kas traucē pārvietošanos.
- Durvju roktura pusē, no durvju ailes līdz pretējai sienai brīvais attālums ir 0,30 m. (*skatīt 134.attēlu*)

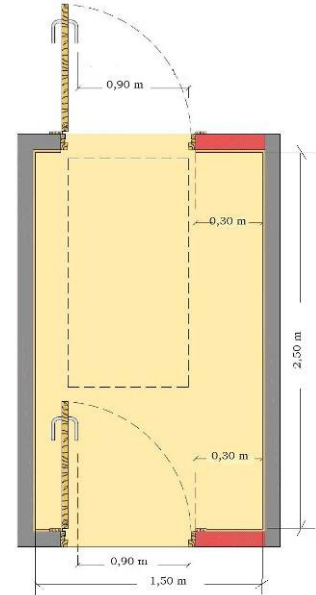

Attēls 133

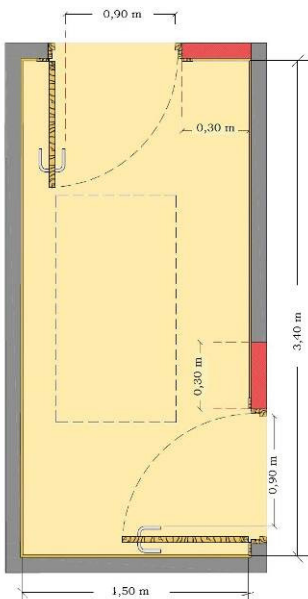

Attēls 134

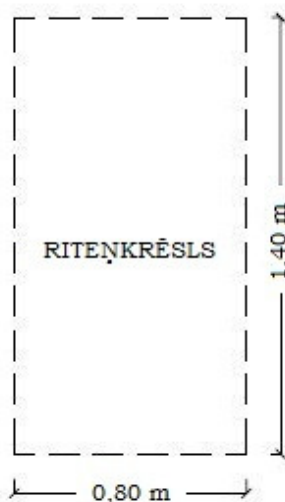

Attēls 135

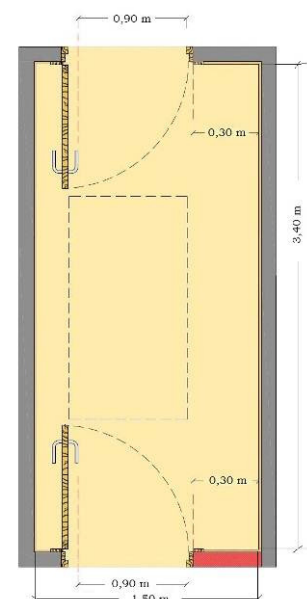

Attēls 136

3.2. DURVIS UN STIKLOTĀS SIENAS

UZDEVUMS

Cilvēku drošībai durvis un stikla sienas ir jāpadara redzamas.

- Visām stiklotām norobežojošām konstrukcijām, stikla sienām un durvju virsmām, jābūt izgatavotam no rūdīta vai armēta stikla, tās ir marķētas kontrastējošā (ieteicams spilgti dzeltenā, oranžā, salātu zaļā) krāsā. Marķējuma augšējās malas no grīdas līmeņa ir 1,60 m, 1,40 m un 0,35 m. Katrs kontrastējošais marķējums ir 0,10 m platā joslā, visu stikloto norobežojošo konstrukciju, stiklu sienu un durvju virsmu platumā. (skatīt 138.attēlu)
- Durvīm, rokturiem un durvju aplodām jākontrastē ar sienām un grīdu.
- Abās pusēs durvīm ir brīvais manevrēšanas laukums 1,5 m diametrā. (skatīt 139.attēlu)
- Projektējot publisku ēku, slimnīcu, sociālo dienestu, rehabilitācijas centru, primārās veselības aprūpes centru u.c. gaitēnos, durvis tiek iebūvētas padziļinājumā, tā, lai atverot vārti, tās neizvirzītos gājēju pārvietošanās ceļā. (skatīt 127.attēlu)
- Sociālās rehabilitācijas centros, ilgstošās aprūpes rehabilitācijas centros, veco lauku mājās, sociālās dzīvojamās mājās u.c. ir nodrošināti skaņas signāli virs iestāžu ēkas ieejas durvīm. Skaņas intensitāte ir reizi 3 sekundēs.
- Iekšējās sliekšņi nav pieļaujami, lai nodrošinātu brīvu pārvietošanos cilvēkiem ar funkcionāliem traucējumiem.
- Izsaukuma un zvana pogas kontrastē ar sienu, izvietotas 0,90 m no grīdas līmeņa.



Attēls 137

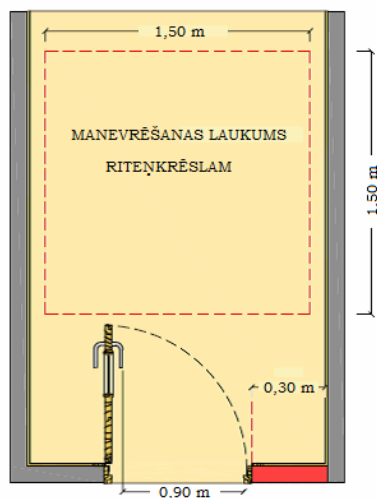

Attēls 139

- Durvīm, kas atveras automātiski (ar atvēršanas pogu), jāpaliek atvērtām vismaz 15 sekundes, lai cilvēks riteņkrēslā bez grūtībām var iekļūt ēkā vai kabinetā.
- Durvis, kuras tiek aprīkotas ar mehānismu automātiskai atvēršanai, atvēršanas pogas ir 0,9 m no grīdas līmeņa un kontrastē ar sienu. Atvēršanas poga atrodas drošā vietā nost no durvju atvēršanās darbības zonas, cilvēku ar funkcionāliem traucējumiem drošībai.



Attēls 138

- Ieteicams izvairīties no rotējošo durvju lietošanas.
- Durvis no iekšpuses ir jāaprīko ar palīgrokturi 0,90 m augstumā no grīdas līmeņa. Tas ir nepieciešams, lai atvieglotu durvju aizvēršanu cilvēkiem, kas pārvietojas riteņkrēslā, īpaši cilvēkiem, kam ir vājas rokas. Bieži gadās, ka ieejot telpā cilvēkam riteņkrēslā ir grūti aizsniegt durvju rokturi. Īpaši svarīgi tādu rokturi pielikt sanitārajās telpās no iekšpuses.

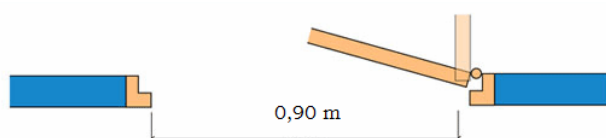

Attēls 140

- Ārējo durvju sliekšņa augstums nedrīkst pārsniegt 1,5 cm, tam jābūt noapaļotam, lai cilvēks, kas pārvietojas ar riteņkrēsla palīdzību un cilvēki ar fiziskiem traucējumiem varētu bez sarežģījumiem to pārvarēt.
- Ugunsdrošās durvis ir aprīkotas ar

pretpanikas rokturi un ar mehānismu automātiskai durvju atvēršanai izmantojot atvēršanas pogu. Visām šāda tipa durvīm ir jābūt ar vērtnes platumu 0,90 m un bez sliekšņiem. (skatīt 140.attēlu)

- Jānodrošina viegla durvju atvēršana vismaz 90° leņķī un maksimālais durvju atvēršanas spēks (atvēršanas slodze) nepārsniedz 1 kg.
- Ja tiek uzstādītas divviru durvis, tad durvju vērtnes puse kuru izmanto ikdienā ir 0,90 m plata.



Attēls 141

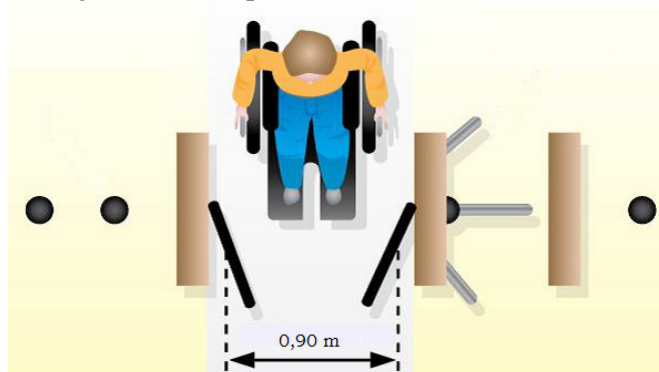

Attēls 142

- Stikla sienās, kurās ir stikla durvis bez redzama durvju rāmja, stikla durvis un durvju rāmi marķē, krāso vai aplīmē kontrastējošā krāsā atbilstoši telpas dizainam.
- Stacijās, autoostās, lidostās, lielveikalos, sabiedriskajās tualetēs u.c., kur tiek uzstādītas telpu un teritoriju norobežojošās, automātiski vai mehāniski atveramās barjeras (vārtiņi), to platums jānodrošina vismaz 0,9 m brīvai iekļūšanai un izkļūšanai cilvēkiem ar funkcionāliem traucējumiem. (skatīt 141. un 142.attēlu)

3.2.1. DURVJU FURNITŪRA, SLĒDZENES UN AIZVĒRĒJI

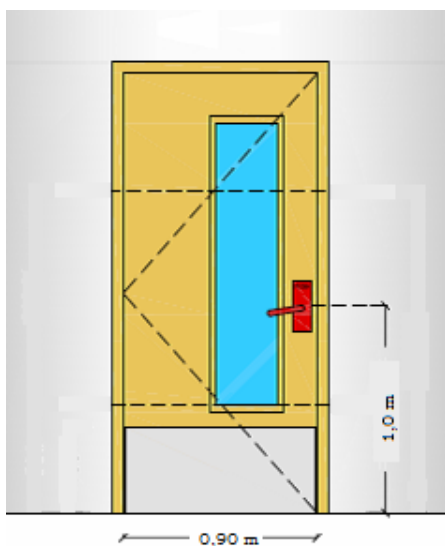

Attēls 143

- Durvju furnitūrai ir jābūt viegli lietojamai cilvēkiem ar funkcionāliem traucējumiem. (skatīt 143.attēlu)
- Durvju rokturi ir 1,0 m augstumā no grīdas līmeņa, tie kontrastē ar durvīm, ir neslideni, ērti satverami un izmantojami cilvēkiem ar fiziskiem traucējumiem, tie nedrīkst būt apaļas konstrukcijas (bumbveidīgs). (skatīt 144.attēlu)
- Lai aizvērtu durvis no iekšpuses (piemēram: tualetes, dušas, istabas durvis u.c.), slēdzenes vietā tiek izmantots esošais rokturis - paceļot rokturi uz augšu, tiek vieta aizslēgšanas funkcija.

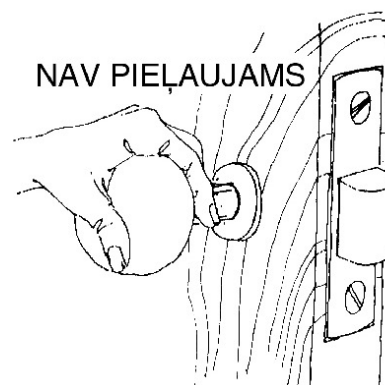

Attēls 144

Vai zem durvju roktura tiek uzstādīts viegli aizbīdāms mehānisms.

- Durvis no iekšpuses ir jāaprīko ar palīgrokturi 0,90 m augstumā no grīdas līmeņa. Tas ir nepieciešams, lai atvieglotu durvju aizvēršanu cilvēkiem, kas pārvietojas riteņkrēslā, īpaši cilvēkiem, kam ir vājas rokas.

3.3. INFORMĀCIJAS PIEEJAMĪBA

UZDEVUMS

Kvalitatīva un savlaicīga informācijas pieejamība ir ļoti svarīga visiem cilvēkiem, īpaši pārdomāti, tā jāsaģatavo cilvēkiem ar funkcionāliem traucējumiem.

3.3.1. INFORMATĪVĀS PLĀKSNES UN NORĀDES

Iekšējā vide

- Uz informatīvām plāksnēm informācija ir redzīga un Braila rakstā, un piktogramma.
- Informatīvās uzrakstu plāksnes jānovieto 1,30 – 1,60 m augstumā no grīdas līmeņa, blakus durvīm, roktura pusē. (skatīt 145.attēlu)
- Burti, cipari kontrastē ar pamatni.
- Burtu lielums ne mazāks par 2,0 cm, bet cipari ne mazāki par 4,0 cm
- Burtiem un cipariem jābūt treknrakstā, ne mazāk par 3mm, tie jāveido simetriski burtu liekumam.
- Burti un cipari ir veidoti reljefā (sataustāms, izvirzīts uz āru) ne mazāk par 1 mm.
- Uz informatīvās plāksnes atrodas piktogramma, cilvēkiem ar garīga rakstura traucējumiem,



Attēls 145



Attēls 146

piktogramma kontrastē ar pamatni, izteikta reljefā un tās lielums ir ne mazāks par 5 cm. Pie lielākas informatīvās uzrakstu plāksnes palielinās arī piktogramma.

- Uz informatīvās plāksnes zem uzraksta redzīgo raksta, atrodas tas pats teksts Braila rakstā, kas cilvēkam ar redzes traucējumiem ērti sataustāms ar „pusmēnestiņa” apzīmējumu, kas atrodas informatīvās plāksnes sānos. (skatīt 146.attēlu)
- Ja uz informatīvās plāksnes ir informācija divās valodās, tad arī Braila raksts ir divās valodās.
- Informatīvās plāksnes nedrīkst veidot gaismas atspīdumu (piemēram: stikla informatīvās plāksnes).
- Burti nedrīkst būt slīprakstā. Vēlams font „**ARIAL**”
- Burtus jāveido vai nu gaišus uz tumša fona vai tumšus burtus uz gaiša fona.
- Informatīvām uzrakstu plāksnēm jānodrošina pietiekams apgaismojums - vienmērīgs, neatkarīgi no diennakts laika.
- **Informatīvās norādes**, kuras atrodas pie sienām, ir izvietotas ne augstāk par 2 m no grīdas līmeņa, burtu lielums ir ne mazāks par 5 cm. Cipari ne mazāki par 7 cm. **Informatīvās norādes** kuras ir augstāk par 2 m, tad burtu lielums ir 10 cm un ciparu lielums ir 12 cm.

Ārējā vide.

- **Informatīvās norādes**, kuras atrodas ne augstāk par 2 m no ielas līmeņa, burtu lielums ir ne mazāks par 5 cm. Cipari ir ne mazāki par 7 cm.

- **Informatīvās norādes** kuras ir no 2 – 3 m augstu, to burtu lielums ir 10 cm un ciparu lielums ir 12cm, ja informatīvās norādes ir augstāk par 3 m, tad burtu lielums ir 15 cm un ciparu lielums ir 20 cm.
- Iekšējā un ārējā vidē jānodrošina informatīvās norādes cilvēkiem ar funkcionāliem traucējumiem mērķa sasniegšanai, kurās izmanto taktīlas un vizuālas bultas, audio informāciju, taktīlās kartes, piktogrammas u.c.
- Informācijas pieejamība cilvēkiem ar redzes traucējumiem tiek nodrošināta ar:
 - ✓ Tekstu palielinošām iekārtām;
 - ✓ Lupām, ekrānlupām, teletupām;
 - ✓ MP3;
 - ✓ Diktofoņiem u.c.



Attēls 147



Attēls 148

3.3.2. INFORMĀCIJAS PIEEJMĪBA CILVĒKIEM AR DZIRDES TRAUCĒJUMIEM

- Visa audio informācija, kura tiek sniegta no dažādiem skaņas avotiem, sinhroni ir nodrošināta vizuālajā informācijā cilvēkiem ar dzirdes traucējumiem (piemēram: informatīvajie tablo, surdotulks, teleteksts vai bezvadu sistēma (FM) u.c.).
- Publiskos pasākumos cilvēkiem ar dzirdes traucējumiem var palīdzēt individuāls palīglīdzeklis – bezvadu sistēma (FM). Publisko pasākumu vadītājs ir nodrošināts ar raidītāju, cilvēki ar dzirdes traucējumiem tiek nodrošināti ar uztvērējiem, kas ir savienoti ar digitāliem dzirdes aparātiem. Tādējādi skaņa nonāk dzirdes aparātā.
- Visos pasākumos ir nodrošināta surdotulka pakalpojumi.
- Cilvēkiem ar dzirdes traucējumiem nepieciešams nodrošināt indukcijas spoles (cilpas), apkārtējo trokšņu slāpēšanai, kvalitatīvas informācijas saņemšanai, kuri izmanto dzirdes aparātus no iespējamā raidītāja, piemēram: TV, radio u.c.
- Cilvēkiem ar dzirdes traucējumiem, akustiskai videi sabiedriskās ēkās un telpās būtu jābūt tādai, kurā iespējams atdalīt skaņas no vispārējā fona trokšņiem.

3.3.3. INFORMĀCIJAS PIEEJMĪBA CILVĒKIEM AR GARĪGA RAKSTURA TRAUCĒJUMIEM

- Cilvēkiem ar garīga rakstura traucējumiem nepieciešams sagatavot informāciju VIEGLĀ VALODĀ, piemēram: sociālajos dienestos, sociālās rehabilitācijas iestādēs, primārās veselības aprūpes centros, Nodarbinātības valsts aģentūrās, pašvaldībās u.c. publiskās vietās, informāciju un informatīvos materiālus jānodrošina pieejamus vieglā valodā, kā arī izmantojot piktogrammu (simbolu sistēmu).

3.4. EVAKUĀCIJAS CEĻI UN TRAUKSMES IZZIŅOŠANA

UZDEVUMS

Visās publiskās ēkās, slēgtās telpās un citās ierobežotās vietās jānodrošina cilvēkiem ar funkcionāliem traucējumiem vienādas iespējas evakuācijai, izmantojot dažādas informēšanas sistēmas.

3.4.1. EVAKUĀCIJAS CEĻI

- Cilvēkiem ar redzes vai dzirdes traucējumiem ēkās jāparedz iespēju saņemt nepieciešamo skaņas vai vizuālo informāciju arī ārkārtas gadījumos.
- Evakuācijas ceļi, durvis, kā arī grīdas un citas apdares virsmas ir kontrastējošas.

- Evakuācijas izejas ir viegli un bez piepūles atveramas no iekšpuses, kuras mehānisms darbojas arī ārkārtas situācijās, tai skaitā cilvēkiem ar funkcionāliem traucējumiem.



Attēls 149

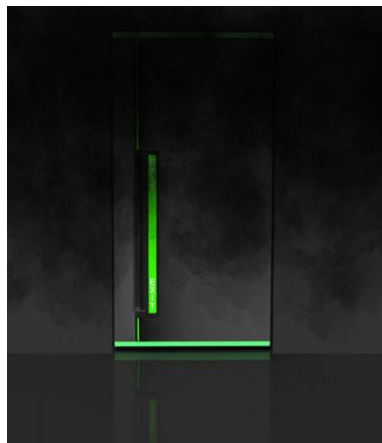

Attēls 150

- Evakuācijas izejas un ceļi līdz uguns aizsargātai kāpņu telpai ir aprīkoti ar izgaismotiem evakuācijas izejas norādītājiem, kas atvieglos atrast ceļu līdz izejai.
- Evakuāciju apgrūtina tumsa vai dūmi, evakuācijas durvis ir aprīkotas ar viegli atrodamu, grūzamu vai nospiežamu, horizontālu rokturstangu (panikas

rokturstienis) visā durvju platumā. Durvīm nekavējoties jāatveras, tiklīdz panikas rokturstienis tiek nospiests jebkurā tās punktā. (skatīt 150.attēlu)

- Evakuācijas izejas durvju vēršanās virzienam jāatbilst ugunsdrošības prasībām, durvis veras evakuācijas virzienā.
- Evakuācijas izejas durvīm jābūt pieejamām un atveramām ar vienu rokas kustību, vienas sekundes laikā neatkarīgi no tā, vai to slēdzene ir aizslēgta vai tikai nofiksēta ar mēlīti. (skatīt 149.attēlu)
- Lai izvairītos no cilvēku iespējamās savainošanās, furnitūra ir ar noapaļotas formas rokturiem, kuru brīvais gals ir pavērsts pret durvju vērtni.
- Jābūt izstrādātiem evakuācijas plāniem, ko var nolasīt arī cilvēki ar redzes traucējumiem. (skatīt nodaļu 1.6. informatīvās norādes, kartes un apzīmējumi)
- Dūmaizsargātās kāpņu telpas jāparedz katrā stāvā, kurās ir paredzēts laukums (2,20 x 2,60 m), lai tajā varētu cilvēki ar funkcionāliem traucējumiem sagaidīt glābšanas dienesta darbiniekus. (skatīt 151.attēlu)

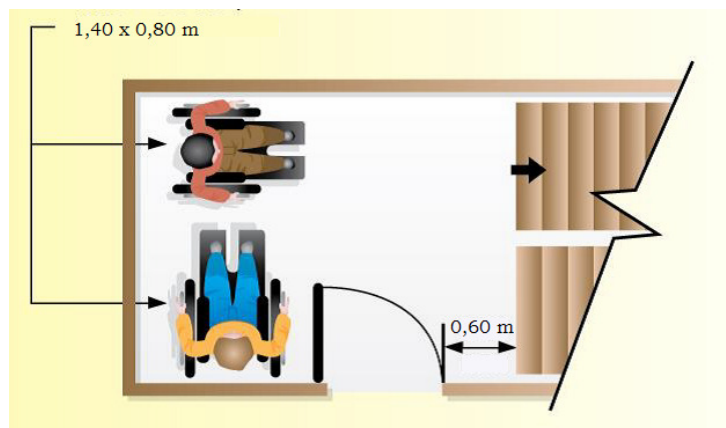

Attēls 151

3.4.2. UGUNSGRĒKA TRAUKSMES SIGNĀLI

- Ugunsgrēka trauksmes paziņojumi ir dzirdami un redzami katram cilvēkam tā atrašanās vietā.
- Ugunsgrēka izziņošanas tekstu translē latviešu, angļu un krievu valodā.
- Izmantojot dažādus informēšanas veidus (informatīvie tablo, surdotulks, bezvadu sistēma (FM), signāli, audio informācija u.c.), tiek izziņots par ārkārtas situāciju.
- Cilvēkiem ar funkcionāliem traucējumiem izmantojot audio un vizuālo informāciju, piemēram: „Ēkā ir izcēlies ugunsgrēks! Lūgums saglabāt mieru un doties uz avārijas izejām. Sekojiet administrācijas norādījumiem!”.

- Publiskās vietās (teātros, viesnīcās, koncertzāles, lielveikalos u.c.) jānodrošina, ka tiek ierīkota sarkana mirgojoša gaisma, lai informētu cilvēkus ar dzirdes traucējumiem par ārkārtas situācijas iestāšanos.
- Ja telpās ir dūmi un elektroenerģijas padeve pārtraukta, tad evakuācijas ceļi ir aprīkoti ar gaismas un skaņas vadlīnijām (darbojas neatkarīgi no situācijas), kas cilvēku aizved līdz evakuācijas izejai. Šādas gaismas un skaņas vadlīnijas atrodas gaitenju brīvajā pusē, 0,50 m no grīdas līmeņa vai iestrādāts grīdā (5 cm platumā visa evakuācijas ceļa garumā).
- Trauksmes skaņas signāli ir nodrošināti ar tādu skaņu, kura ir ar pietiekamu jaudu, un pārsniedz fona troksni.
- Skaņas signāliem, piemēram: ugunsgrēka trauksmes signāliem vai liftu zvanu signāliem jābūt pietiekami skaļiem, lai tos varētu sadzirdēt un sajust (vibrāciju) cilvēki ar dzirdes traucējumiem.
- Sabiedriskās vietās skaļruņi jāuzstāda virs galvas līmeņa un tiem jābūt ar efektīvu skaņas segumu. Tiem būtu jāatrodas tādās vietās kā koridoros, konferenču zālēs, atpūtas, izklaides, kā arī dažādās koplietošanas telpās.

3.5. BRAILA RAKSTS

UZDEVUMS

Braila raksts nepieciešams cilvēkiem kuriem ir pilnīgs vai daļējs redzes zudums, informācijas pieejamības nodrošināšanai.

3.5.1. BRAILA RAKSTA IZMĒRI

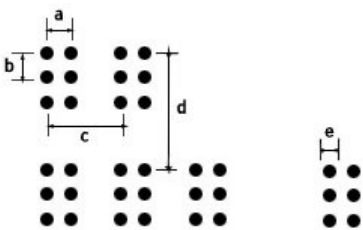

Valsts	a	b	c	d	e	augstums
Latvija	2,5	2,5	5	10,0	1,5	0,45

3.5.2. BRAILA RAKSTU CIPARI

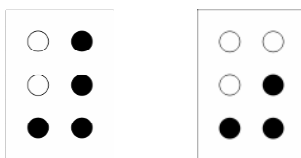

Ciparu zīme

#

Punkts

.

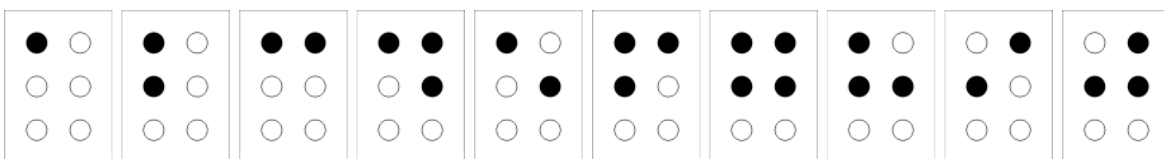

A, 1

B, 2

C, 3

D, 4

E, 5

F, 6

G, 7

H, 8

I, 9

J, 0

Piemērs gada skaitlim - **1986.g.** - lai atšķirtu, ka tagad ir jālasa gada skaitlis, nevis burts, tad gada skaitlim liek priekšā „ciparu zīmi - #”.

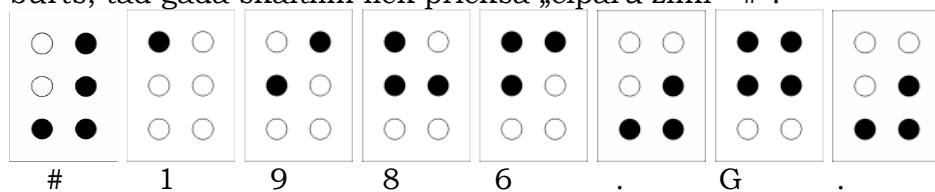

- Uz margu lenteriem ir taktilās (sataustāmas) cipara zīmes un cipari Braila rakstā, kas norāda par ēkas stāvu, piemēram: raksta „ciparu zīmi #” un ciparu 1 vai 3 utt.:

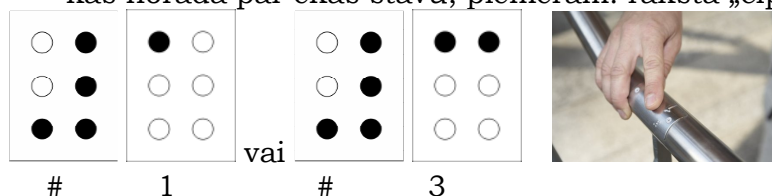

3.5.3. BRAILA RAKSTA LATVIEŠU VALODAS ALFABĒTS

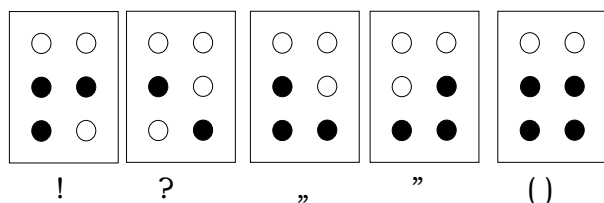
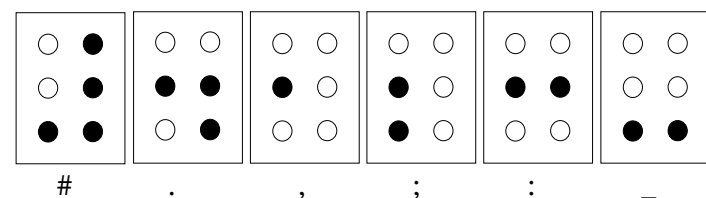
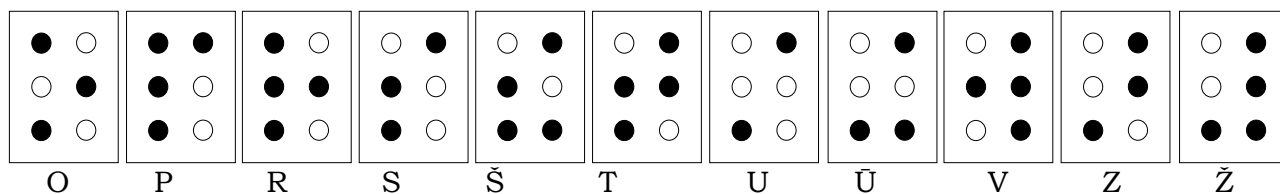
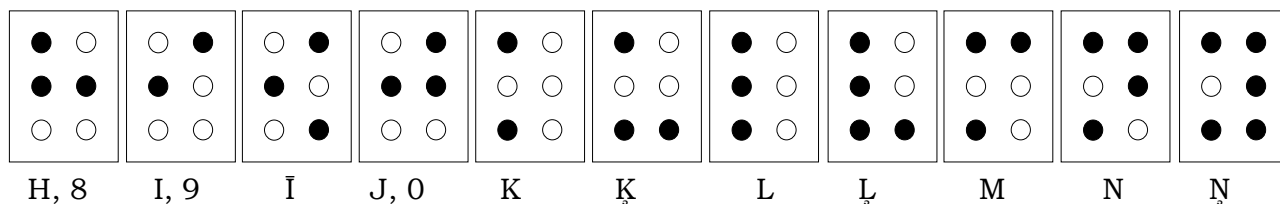
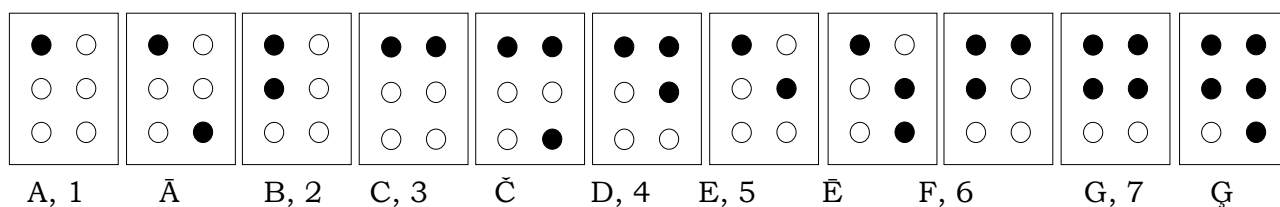

4. LABIERĪCĪBAS

UZDEVUMS

Labierīcības jāplāno tā, lai tās būtu pieejamas cilvēkiem ar funkcionāliem traucējumiem atbilstoši Universālā Dizaina principiem.

4.1. TUALETES

4.1.1. TUALETES TELPAS

- Tualetes telpas projektē tā, lai tās būtu pieejamas cilvēkiem ar dažāda veida invaliditāti, tai skaitā cilvēkiem ar redzes un fiziskiem traucējumiem. Tualetes telpas plānojumam ir jābūt vienkāršam, bez asiem izvirzījumiem un ar iespēju izmantot roku atbalsta margas.

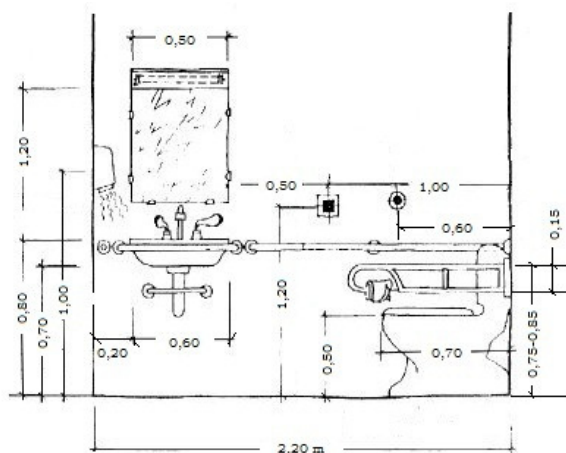

Attēls 152

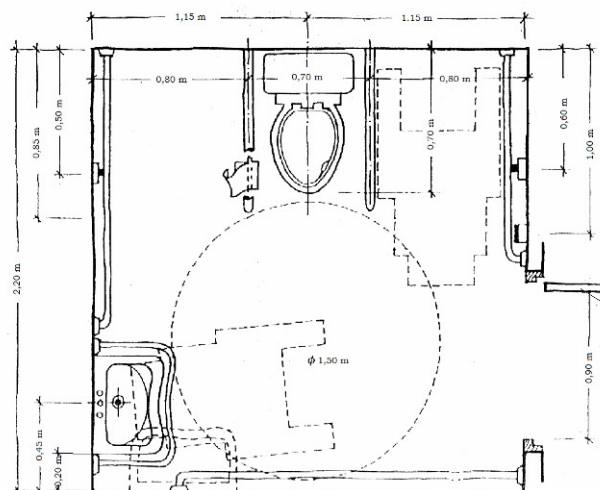

Attēls 153

- Klozetpoda abās pusēs pie grīdas vai pie sienas ir nostiprināti, viegli paceļami, roku balsti. Roku balsti, klozetpoda vāks, izlietne, papīra turētājs, grūžu tvertne, ziepju trauciņš u.c. kontrastē ar sienām un grīdu, to atrašanās vieta ir nemainīga. (skatīt 152.attēlu)

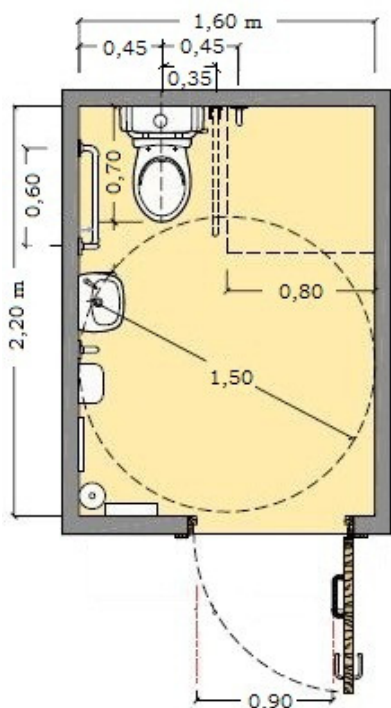

Attēls 154

- Publiskajās ēkās katrā stāvā ir jāparedz vismaz viena tualete, kas piemērota cilvēkiem ar funkcionāliem traucējumiem.
- Katrā tualetes telpā ir jāparedz palīdzības poga (1,20 m no grīdas līmeņa), gadījumā, ja cilvēkam ir neparedzama situācija vai palicis slikti ar veselību.
- Tualetes ir aprīkotas ar drēbju pakaramo 1,20 m augstumā no grīdas līmeņa un papildus plauktu, kurš ir 0,15 m dziļš, 0,30 m plats un kura virsmas augstums ir 1,20 m.
- Tualetes telpas grīdas segums ir gluds un neslidens.
- Minimālie tualetes izmēri 1,60 x 2,20 m, lai pie klozetpoda varētu piebraukt riteņkrēslā sēdošais cilvēks no vienas puses. (skatīt 154.attēlu)

- Minimālie tualetes izmēri 2,20 x 2,30 m, lai pie klozetpoda varētu piebraukt riteņkrēslā sēdošais cilvēks no abām pusēm. (skatīt 153.attēlu)
- Tuaeletēs sienas un grīdas ir atšķirīgās - kontrastējošas krāsās.
- Riteņkrēslā sēdošajiem, atrodoties uz klozetpoda, izstieptas rokas attālumā, jānodrošina iespēja aizsniegt dušu (bidē klausulīte) personīgās higiēnas nodrošināšanai.

4.1.2. KLOZETPODS

- Klozetpodam abās pusēs 0,80m platumā ir nodrošināta brīva piekļuve riteņkrēslā sēdošajiem cilvēkiem. Pārsēšanās un riteņkrēsla uz klozetpoda (skatīt 86. un 153.attēlu)
- Klozetpoda priekšā ir nodrošināts brīvs manevrēšanas laukums 1,50 m diametrā. (skatīt 154.attēlu)
- Klozetpoda sēdvirsmas augstums no grīdas līmeņa ir 0,50 m. (skatīt 155.attēlu)
- Klozetpoda vākam jākontrastē ar pašu podu un ar telpas vidi. (skatīt 156.attēlu)

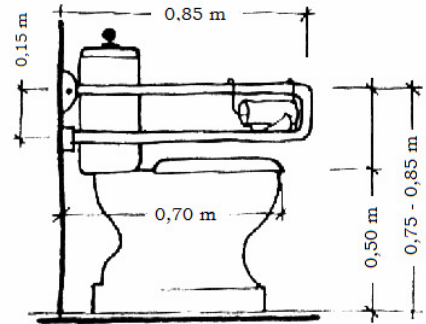

Attēls 155

4.1.3. ROKU BALSTI UN ATBALSTA MARGAS



Attēls 156

- Klozetpoda abās pusēs pie grīdas vai pie sienas tiek nostiprināti roku balsti. Atrodies horizontālā stāvoklī, to garums ir 0,15 m tālāk par klozetpoda priekšpusi.
- Roku balsti ir viegli paceļami, fiksējami un stabili horizontālā un vertikālā stāvoklī. (skatīt 157.attēlu)
- Roku balstiem ir jāiztur vismaz 100 kg atbalsta spiedienu.
- Attālums starp roku balstiem ir 0,70 m (starp vidus asīm), un augstums ir no 0,80 - 0,85 m no grīdas līmeņa. (skatīt 153.attēlu)

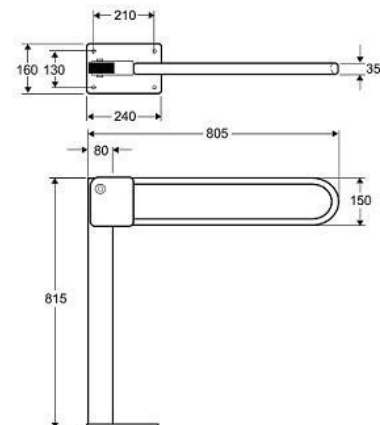

Attēls 157

- Apkārt izlietnei un citās vietās, kur tas neieciešams, lai cilvēks ar fiziskiem traucējumiem varētu atbalstīties (pieturēties) nepieciešamās nostiprināt kontrastējošas atbalsta margas 0,80 m augstumā no grīdas līmeņa.

4.1.4. APRĪKOJUMS

- Atrodies uz klozetpoda tualetes papīra turētājs ir novietots viegli aizsniēdamās vietās.
- Tualetes papīra turētājs ir piestiprināts 0,80 m augstumā no grīdas līmeņa, pie sienas, ja piebraukšana ar riteņkrēslu ir nodrošināta no vienas puses un uz roku balstiem, ja piebraukšana ir no abām pusēm.



Attēls 158

- Tualetes telpās jāparedz roku mazgāšanas izlietnes, zem kurām var pabraukt riteņkrēslā sēdošie cilvēki, kur izlietnes augšējā mala nedrīkst atrasties augstāk par 0,80 m.
- Brīvās kustības zona ceļiem jāparedz vismaz 0,30 m dziļumā un 0,70 m augstumā.
- Izlietnes priekšā ir jābūt brīvai kustības platībai vismaz 1,50 m diametrā manevrēšanas laukumam.
- Tualetes galdiņi un roku mazgāšanas izlietnes malas ir noapaļotas.
- Izlietnes vidusdaļa ir ielikta uz iekšpusi, lai riteņkrēslā sēdošie cilvēki ērti var piekļūt un aizsniegt izlietnes jaucējkrānu.
- Izlietnes jaucējkrāna izteka ir vismaz 0,20-0,25 m gara, atvēršanas un aizvēršanas rokturim jābūt 0,15-0,20 m garam, viegli satveramam un atveramam cilvēkiem ar fiziskiem traucējumiem (*skatīt 158.attēlu*)
- Spogulis ir stacionāri piestiprināts pie sienas, virs izlietnes, sākot no izlietnes malas līdz 2,00 m no grīdas līmeņa, kas ir pieejams visiem cilvēkiem.



Attēls 159

- Ziepju turētājs atrodas virs vai blakus izlietnei, izstieptas rokas attālumā 0,45-0,60 m, tas ir pieejams un lietojams cilvēkiem ar ierobežotām roku kustībām.
- Ziepju turētāji, kuri ir piestiprināti stacionāri, to augstums ir 0,90-1,00 m no grīdas līmeņa. To atrašanās vieta ir nemainīga un tiem jākontrastē. (*skatīt 159.attēlu*)
- Roku žāvētājiem, dvieļu turētājiem un matu fēniem jānodrošina piekļuve un lietošana cilvēkiem riteņkrēslos. To augstums ir 0,90-1,00 m no grīdas

līmeņa. (*skatīt 152.attēlu*)

- Durvis ir ierīkotas atbilstoši vispārīgajām prasībām. (*skatīt nodaļu 3.2. Durvis un stiklotās sienas*)
- Tualetes durvju ailes minimālais brīvais platums ir 0,90 m.
- Durvis ir noslēdzamas un avārijas situācijā atveramas no ārpuses.
- Durvis tualetes telpā ir ierīkotas bez pakāpieniem un sliekšņiem, lai telpā brīvi varētu pārvietoties cilvēki riteņkrēslā.
- Durvis no iekšpusi ir aprīkotas ar palīgrokturi 0,90 m augstumā no grīdas līmeņa. Tas ir nepieciešams, lai atvieglotu durvju aizvēršanu cilvēkiem, kas pārvietojas riteņkrēslā, īpaši cilvēkiem, kam ir vājas rokas.
- Slēdži un kontakti ir kontrastējošā krāsā, viegli saskatāmi un tie atrodas 0,90 m augstumā no grīdas līmeņa.
- Tualetes griestu augstums ir vismaz 2,30 m.

4.2. DUŠAS TELPAS

- Publiskajās dušas telpās, vismaz viena dušas kabīne ir pieejama cilvēkiem ar funkcionāliem traucējumiem ar minimāliem izmēriem 1,80 x 1,80 m. (*skatīt 160.attēlu*)
- Dušas telpas durvis ir 0,90 m platas, ar noapaļotiem sliekšņiem, ne augstākiem par 1,5 cm.
- Dušas telpas ir aprīkotas ar nolaižamu sēdekli vienā pusē 0,50 m augstumā no grīdas līmeņa. Nolaižamā sēdekļa izmēri:
 - ✓ Sēdekļa dziļums ir 0,30 – 0,40 m.
 - ✓ Sēdekļa platums no 0,40 – 0,50 m.

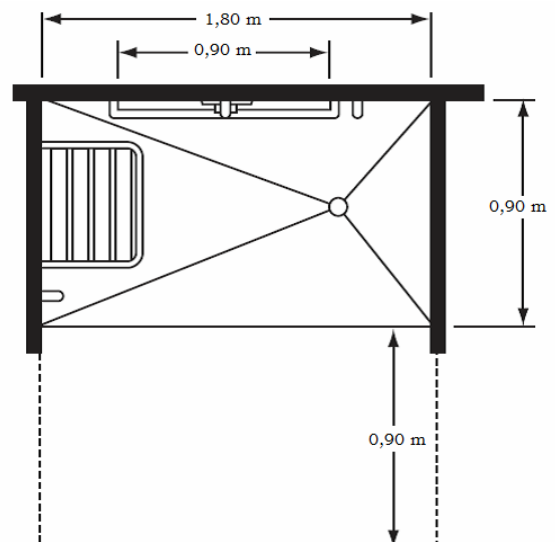

Attēls 160

- ✓ Slodze, ko iztur sēdekļis vismaz 120 kg.
- Grīdas segums dušas telpās ir gluds un neslidens.
- Dušas telpas ir nodrošinātas ar atbalsta margām, kas atvieglo pārsēšanos no riteņkrēsla uz solu un atpakaļ.
- Lai varētu sniegt palīdzību nelaimes gadījumos telpas durvis ir atveramas uz āru un to aizbīdņiem vai atslēgām jābūt avārijas gadījumā atveramām no ārpuses.
- Katrā dušas telpā ir uzstādīta palīdzības poga, gadījumā, ja cilvēkam ir neparedzama situācija vai ir palicis slikti ar veselību.
- Dušu klausules ir stacionāri piestiprinātas pie sienām un ir ar regulējamu augstumu. Riteņkrēslā sēdošajiem jānodrošina iespēja bez citu cilvēku palīdzības aizsniegt dušas klausuli. To velk uz leju ar gredzenveidīgu sistēmu. (skatīt 161.attēlu)
- Par dušas aprīkojumu, izvietojumu, to izmēriem un kontrastiem. skatīt apakšpunktu 4.1.4. Aprīkojums.



Attēls 161

4.3. VANNAS ISTABAS



Attēls 162

- Vannai ir tāda, lai tā ir ērti pieejama cilvēkiem ar funkcionālie traucējumiem.
- Apkārt vannas malai ir arī rokturi, pie kuriem pieturoties var brīvi pārvietoties vannā. (skatīt 162.attēlu)
- Vannas iekšējai virsma ir pārklāta ar neslidošu materiālu.
- Ūdens kontroles sistēma ir nodrošināta tā, lai karstā ūdens temperatūra nepārsniegtu 49° C grādus, tādā veidā izvairoties no applaucēšanās.
- Katrā vannas istabā ir palīdzības poga, gadījumā, ja cilvēkam ir neparedzama situācija vai ir palicis slikti ar veselību.
- Par vannas aprīkojumu, izvietojumu, to izmēriem un kontrastiem. skatīt apakšpunktu 4.1.4. Aprīkojums

4.4. ĢĒRBTUVES

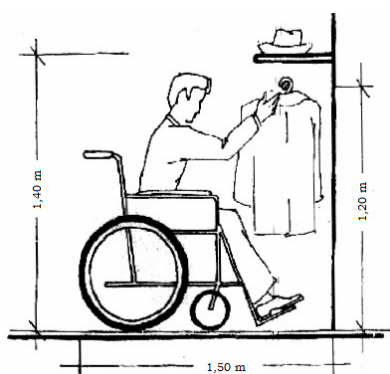

Attēls 163

- Lai ģērbtuvē brīvi varētu pārvietoties arī cilvēki riteņkrēslā, tajā ir nodrošināts brīvais manevrēšanas laukums 1,50 m diametrā.
- Publiskajās ģērbtuvēs skapīši ir paredzēti arī cilvēkiem ar funkcionāliem traucējumiem. Skapīšu augstums ir sākot no 0,50 m līdz 1,20 m augstiem no grīdas līmeņa. (skatīt 163. un 164.attēlu)

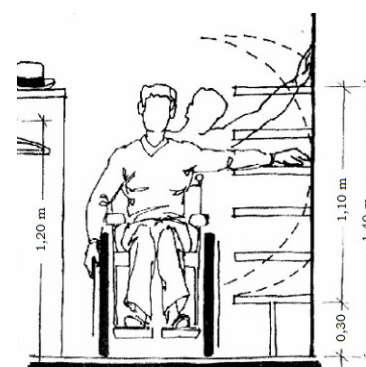

Attēls 164

- Skapīšos slēdzenes ir ievietotas tā, lai tās viegli varētu lietot cilvēki ar ierobežotu funkcionalitāti un spēku. Cilvēkiem ar redzes traucējumiem ir nodrošināta informācija Braila rakstā un ar taktiliem numuriem uz skapīša durvīm 7 cm lielumā.
- Grīdas segums ģērbtuvēs ir gluds un neslidens.

- Elektrības slēdži un kontakti ir kontrastējošā krāsā, viegli saskatāmi un aizsniedzami. Tie atrodas 0,90 m augstumā no grīdas līmeņa.
- Durvis ir bez sliekšņiem un kontrastē ar sienām. *(skatīt nodaļu 3.2. Durvis un stiklotās sienas)*

5. LIFTI, PACĒLĀJI, ESKALATORI

UZDEVUMS

Cilvēki ar funkcionāliem traucējumiem liftus, pacēlājus un eskalatorus izmanto kāpņu vietā, tos jāizbūvē un jāaprīko tā, lai katrs cilvēks neatkarīgi no funkcionalitātes tos var patstāvīgi lietot.

5.1. LIFTI

5.1.1. IEKŠĒJIE MINIMĀLIE LIFTA KABĪNES IZMĒRI

Lifta veids	Minimālie lifta kabīnes izmēri	Lifta pieejamība
1	Kabīnes platums – 1,10 m Kabīnes garums (dziļums) – 1,20 m Kabīnes durvju vārtnes platums – 0,90 m	Kabīne ir pieejama vienam riteņkrēslā sēdošam cilvēkam
2	Kabīnes platums – 1,10 m Kabīnes garums (dziļums) – 1,40 m Kabīnes durvju vārtnes platums – 0,90 m	Kabīne ir pieejama riteņkrēslā sēdošam cilvēkam un vienai pavadošai personai
3	Kabīnes platums – 2,0 m Kabīnes garums (dziļums) – 1,40 m Kabīnes durvju vārtnes platums – 1,10 m	Kabīne ir pieejama riteņkrēslā sēdošam cilvēkam un vairākām citām personām. Lifta kabīnē ir iespējams manevrēt (pagriezties) riteņkrēslā sēdošam cilvēkam vai pieejama 2 riteņkrēslā sēdošiem cilvēkiem

5.1.2. LIFTA DURVJU VĒRTNES

- Lifta durvju vārtnes (durvis atvērtā veidā) platums nedrīkst būt mazāks par 0,90 m.
- Lifta kabīnes durvis veras vaļā automātiski un horizontāli.
- Lifts ir pieejams visos ēkas stāvos. (skatīt 165.attēlu)
- Lifta durvis ir ar laika aizturi, atvērtā stāvoklī durvis ir paliek 15 sekundes, lai cilvēks ar funkcionāliem traucējumiem bez grūtībām var iekļūt lifta kabīnē.
- nepieciešamības gadījumā ir jābūt iespējai samazināt vai palielināt durvju aizvēršanās laiku, ierīkojot kabīnē attiecīgu laika kontroles pogu, lifta durvju aizvēršanai.
- Laika kontroles poga, lifta durvju aizvēršanai, nedrīkst būt pieejama lietotājiem, bet tikai apkalpojošam personālam.
- Sensors, kas nodrošina durvju aizvēršanās kontroli atrodas augstumā no 5 līdz 1,80 m no grīdas līmeņa.
- Pirms lifta durvīm ir brīvs manevrēšanas laukums 1,50 x 1,50 m.

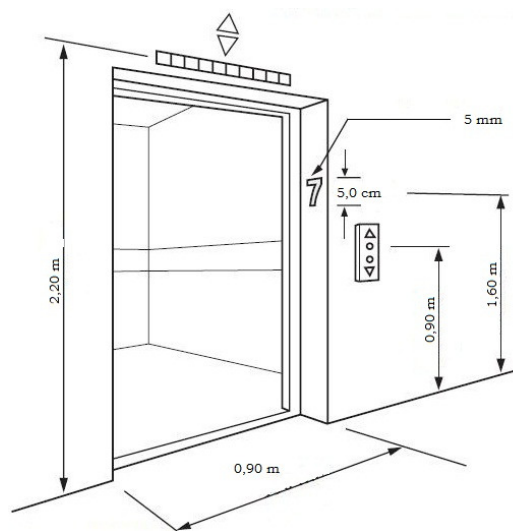

Attēls 165

- Pie ieejas liftā grīdas virsmas laukums ir kontrastējošā krāsā un 0,35 m no lifta durvīm, visā durvju platumā, izveidota 0,60 m kontrastējoša, reljefa, brīdinoša josla.
- Lifta izsaukuma pogas ir izgaismotas, kontrastējošā krāsā attiecībā pret sienu un ir izvietotas 0,90 cm augstumā no grīdas līmeņa. Uz pogas ir taktīlas virziena norādes „UZ AUGŠU” un „UZ LEJU”. (skatīt 165.attēlu)
- Virs lifta izsaukuma pogas vai tās tuvumā, augstumā no 1,30-1,60 m atrodas stāva cipars, taktīls (sataustāms: 5mm), kontrastē un ir ne mazāks par 5 cm.

5.1.3. LIFTA KABĪNES APRĪKOJUMS

- Lifta kabīnes viena sānu mala ir aprīkota ar rokas atbalsta margu. (skatīt 166.attēlu)
- Rokas atbalsta margas diametrs ir no 3,0 līdz 5,0 cm.
- Starp sienu un rokas atbalsta margu ir attālums ne mazāks par 4,0 cm.
- Rokas atbalsta margas augstums ir 0,80-0,90 m no grīdas līmeņa.
- Ja lifta kabīnēs, kurās roku atbalsta margas ir uzstādītas priekšā vadības panelim, lai novērstu problēmas ar paneļa izmantošanu, margas var sastāvēt no divām daļām.
- Ja kabīnē ir paredzēts nolaižams sēdekļis, tad jāievēro:
 - ✓ Sēdekļa augstums ir 0,50 m no grīdas līmeņa.
 - ✓ Sēdekļa dziļums ir 0,30 – 0,40 m.
 - ✓ Sēdekļa platums no 0,40 – 0,50 m.
 - ✓ Slodze, ko iztur sēdekļis vismaz 120 kg.
- Ja lifta kabīnes lielums neļauj riteņkrēslā sēdošam cilvēkam apgriezties, kabīnē ir jāparedz spogulis, lai cilvēks varētu redzēt iespējamās šķēršļus pie izejas, izbraucot no kabīnes atmuguriski.
- Stikla spogulis salonā ir izgatavots no armēta stikla.
- Lifta kabīnes apstāšanās precizitātei jābūt ne lielākai kā $\pm 1,5$ cm līmeņa starpībai starp lifta kabīnes un grīdas laukumiem, kas nepieciešama riteņkrēsla lietotājiem, kuri pārvietojas ar liftu.
- Salona apgaismojumam jābūt vienmērīgi izvietotam pa visu lifta kabīni.
- Apgaismojuma spilgtumam liftā jāsakrīt ar spilgtumu priekštelpā.
- Liftos ir iekļauta palīdzības izsaukuma poga.

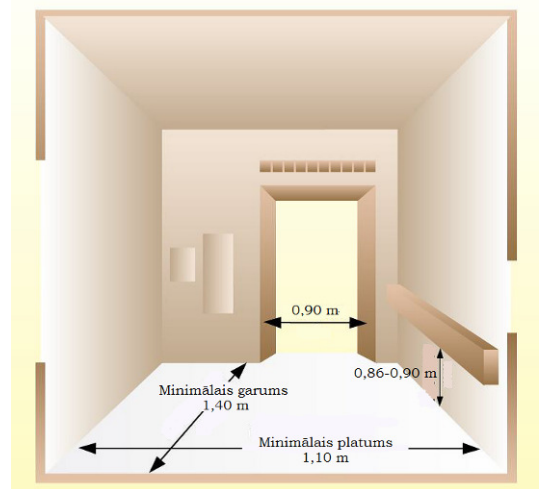

Attēls 166

5.1.4. VADĪBAS PANELIS

- Vadības paneli kabīnē atrodas labā pusē no ieejas lifta kabīnē.
- Lifta pogas ir pietiekamā lielumā (2 cm) un ar sataustāmiem cipariem (taktīliem), augstumam ne mazākam par 0,5 mm). Blakus cipara vai citas informācijas pogām – cipars vai informācija ir Braila rakstā, kas palīdz cilvēkam ar redzes traucējumiem saprast izvietoto informāciju uz lifta vadības paneļa.
- Lifta vadības panelī izvietotās vadības pogas savstarpēji kontrastē ar paneļa pamatni.
- Vadības panelis atrodas 0,90 -1,20 m augstumā no grīdas līmeņa un tiek izvietots horizontāli. (skatīt 167.attēlu)

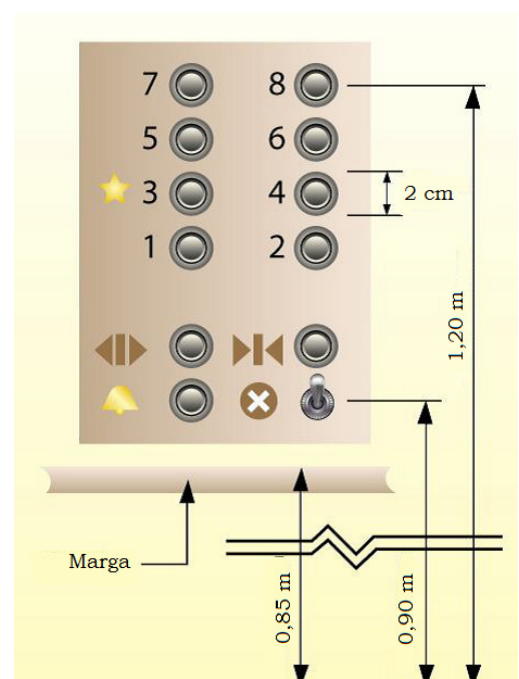

Attēls 167

- Lai cilvēki ar redzes traucējumiem varētu izmantot liftu, un zinātu kurā stāvā lifts ir apstājies, lifta kabīnē ir nodrošināta audio informācija.
- Lai cilvēki ar dzirdes traucējumiem varētu izmantot liftu, un zinātu kurā stāvā lifts ir apstājies, lifta kabīnē ir nodrošināta vizuālās informācijas tablo.
- Lifta vadības paneli nedrīkst aprīkot ar skārienjūtīgām pogām, kas padara liftu nepieejamu cilvēkiem ar funkcionāliem, īpaši ar redzes traucējumiem.

5.2. PACĒLĀJI



Attēls 168



Attēls 169

- Pacēlājiem jābūt nelielai maliņai (uzbrauktuviņai), lai uz tā varētu uzbraukt cilvēks ar riteņkrēslu, kas nedrīkst būt pārāk stāva. (skatīt 168.attēlu)
- Pirms pacēlāja jābūt manevrēšanas laukumam 1,50 m diametrā, tas nepieciešams, lai riteņkrēslā sēdošais cilvēks varētu apgriezties pa 180 grādiem, gadījumā, ja

cilvēks vēlas mainīt došanās virzienu. (skatīt 170.attēlu)

- Pacēlāja platforma nedrīkst būt šaurāka par 0,90 m un īsāka par 1,00 m. (skatīt 169.attēlu)
- Pacēlājs ir aprīkots ar margām (piemēram: dzeltenas kontrastējošas), lai kustības laikā būtu kur pieturēties, tas ir nepieciešams drošībai.
- Vadības paneli ir sasniedzami un izmantojami cilvēkiem ar funkcionāliem traucējumiem.
- Pacēlājos ir paredzēta palīdzības poga ārkārtas gadījumos.
- Apgaismojums pacēlājos ir vienmērīgs. Ir nodrošināts pietiekams apgaismojums ārpus pacēlāja darbības zonas.
- Vadības paneli, ir uzstādīti 0,90m augstumā no grīdas līmeņa, kā arī var paredzēt mobilus, pārnēsājamus vadības pultis, tādā veidā

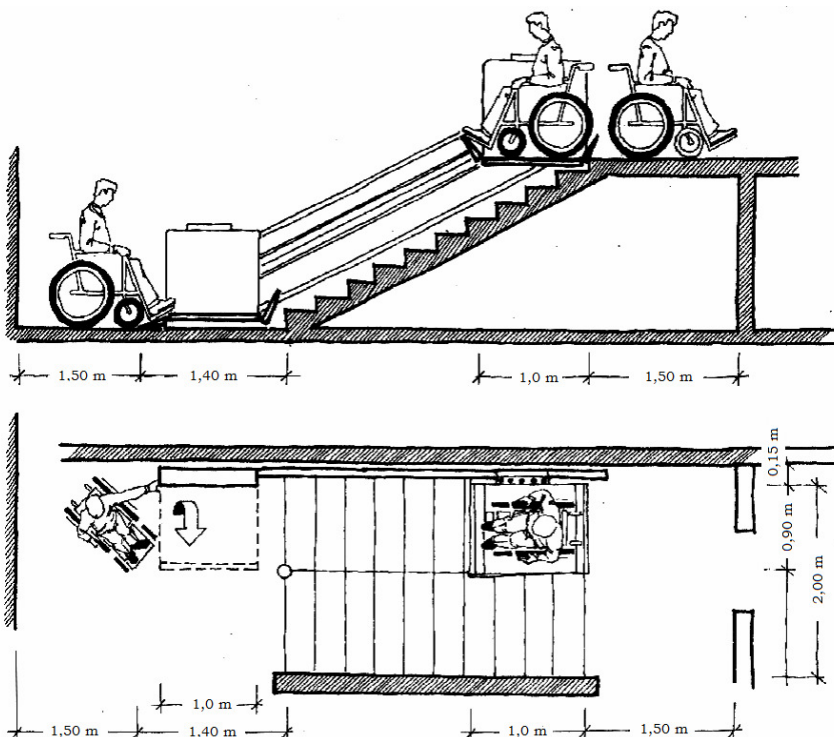

Attēls 170

nodrošinot ērtu lietošanu cilvēkiem ar funkcionāliem traucējumiem.



Attēls 171

- Uz vadības pogām ir taktils cipars vai taktila virziena norāde un blakus cipars un informācija Braila rakstā.
- Tekstam jābūt skaidri saredzamam ar liela izmēra burtiem uz kontrastējoša fona. Instrukcijas ir uzstādīta tuvu darbības mehānismam vai pie sienas, pacelēja tuvumā, lai tas būtu pieejams visiem lietotājiem.
- Pacelēji mēdz būt dažādi, gadās arī situācijas, kad kāpņu stāvums (vai kāds cits faktors) liedz ierīkot pacelāju. Risinājums varētu būt – mobilais kāpņu pacelājs. (*skatīt 171.attēlu*)
- Cilvēkiem ar redzes un dzirdes traucējumiem jānodrošina audio un vizuālā informācija par sasniegto stāvu.

5.3. ESKALATORI

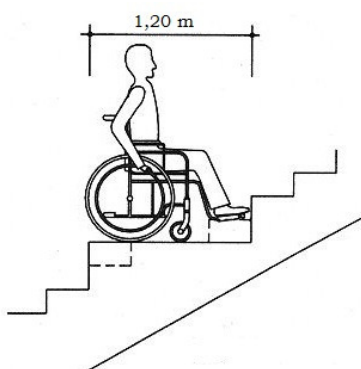

Attēls 172

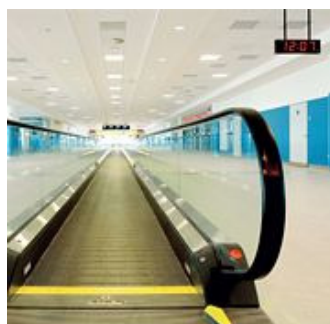

Attēls 173

- 0,35 m pirms eskalatora, abos virzienos, grīdā ir izveidota kontrastējoša, reljefa josla 0,60 m platumā. (*skatīt 173.attēlu*)
- Eskalatoru sākums un beigas ir izgaismotas.
- Eskalatoru rokturi ir noapaļoti, un kontrastējošā krāsā.
- Eskalatoros jāparedz poga, kas nodrošina, ka eskalatora pakāpieni izveido platformu, kuru var izmantot cilvēks riteņkrēslā.

Platformas minimālais garums ir 1,20 m. (*skatīt 172.attēlu*)

6. KĀPNES

UZDEVUMS

Vides pieejamības uzlabošanai cilvēkiem ar invaliditāti pārvietošanās drošībai, jāmarķē kāpņu pakāpieni, jāuzstāda drošas atbalsta margas un cita informācija, kas palīdz orientēties apkārtējā vidē.



Attēls 175

- Iekšējā un ārējā vidē visus pirmos un pēdējos pakāpienus, stāvos un pusstāvos marķē dzeltenā vai citā kontrastējošā krāsā (aizliegts marķēt divkrāsainu – dzeltens/melns). Pakāpiena horizontālās virsmas marķējums ir 0,10 m platumā, bet vertikālās virsmas – 5 cm platumā, visa pakāpiena platumā. (skatīt 175.attēlu)

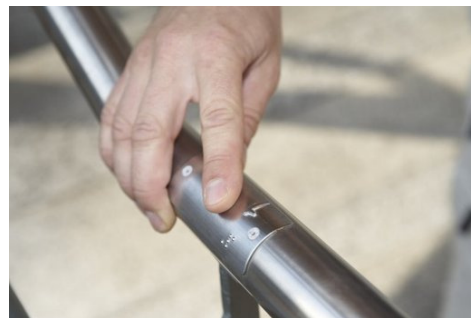

Attēls 174

- Kāpņu laukumi ir apgaismoti.
- Uz margu lenteriem ir taktīlas (sataustāmas) cipara zīmes un cipariem Braila rakstā, kas norāda par ēkas stāvu. (skatīt 174.attēlu)

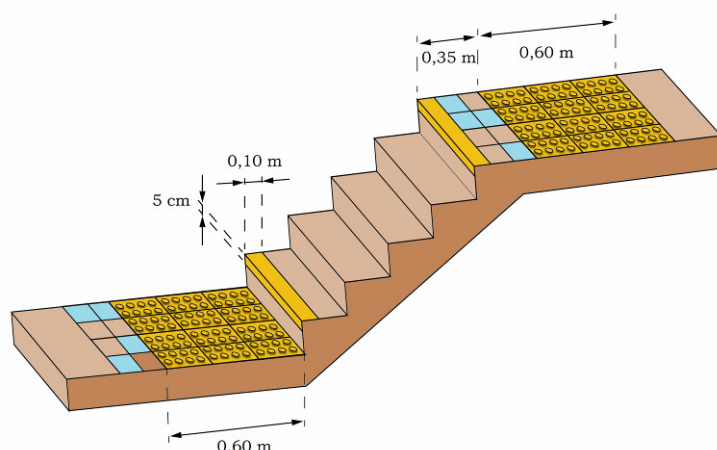

Attēls 176

- Ja kāpnes ir platākas par 2,20 m, margas ir uzstādītas abās pusēs kāpnēm, ja kāpņu platums nepārsniedz 2,20, tad margas ir kāpņu vienā pusē. Margu augstums ir 0,90 m no grīdas līmeņa un tām jāsniedzas vismaz 0,30 m pāri pirmajam un pēdējam pakāpienam. Margas ir kontrastējošā krāsā. (skatīt nodaļu 1.4. uzbrauktuves, līmeņmaiņas, margas un norobežojošās barjeras)

- Kāpņu margas precīzi seko kāpņu kontūrām, nodrošinot

virzienu un drošību un tās ir nepārtrauktas no pirmā līdz pēdējam stāvam.

- Kāpņu pakāpieniem ir jābūt no neslidenā materiāla un to augstums ir no 0,12 – 0,18 m, bet pakāpiena platumam ir no 0,28 – 0,35 m ar noapaļotiem stūriem. (skatīt 178.attēlu)



Attēls 177

- Visiem pakāpieniem ir vienādā augstumā un platumā.
- Kāpņu margu diametrs ir no 3,0 līdz 5,0 cm.
- Kāpnēm pie pirmā un pēdējā pakāpiena tiek iestrādāts reljefa (pumpiņas uz augšu) un dzeltena krāsas brīdinājuma segums 0,60m platumā. (skatīt 176.attēlu)

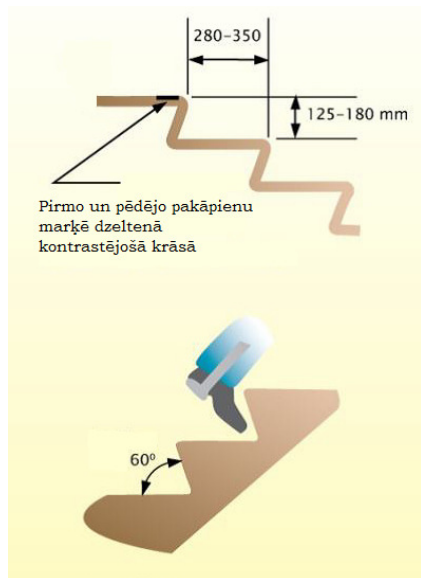

Attēls 178

- Virzienā no apakšas uz augšu: Reljefa dzeltenā kontrastējošā josla ir klāt pienākoša, pie pirmā pakāpiena (apakšējā) bez atstarpēm un norāda par kāpņu sākumu. Pēdējam pakāpienam (augšējam) no pakāpiena malas līdz reljefa dzeltenai kontrastējošai joslai ir 0,35 m drošības zona. (skatīt 176. un 177.attēlu)
- Ja kāpnēm ir tikai divi vai trīs pakāpieni, tad marķē katru pakāpienu dzeltenā (vai citā, atbilstoši dizainam un videi) kontrastējošā krāsā.

7. INTERNETS UN SAKARU SISTĒMAS

UZDEVUMS

Cilvēkiem ar funkcionāliem traucējumiem nepieciešams nodrošināt informācijas pieejamību izmantojot jaunākās informācijas tehnoloģijas un sakaru sistēmas.

7.1. INTERNETVIDES PIEEJAMĪBA

- Web lapā ievietotā informācija ir skaidri saprotama un strukturēta. Tā ir vieglā valodā.
- Web lapa cilvēkiem ar redzes traucējumiem ir izmantojama specializētajās programmās „JAWS” – uzrakstītais teksts tiek nolasīts sadarbībā ar „TILDES VISVARIS”, „ZOOM TEXT” – tekstu palielinoša programma, Braila rinda u.c.
- Bankās, sociālās apdrošināšanas aģentūrās, Nodarbinātības Valsts Aģentūrās u.c. vietās, kur tiek izmantota vizuālie informatīvie tablo, tiem ir jānodrošina arī audio atskaņošana par nākamo kārtas numuru.
- Veidojot mājas lapas, tās jāveido W3C vai AAA standartā, tādējādi nodrošinot informācijas pieejamību cilvēkiem ar redzes traucējumiem izmantojot specializētās programmatūras.
- Video materiāliem ir nodrošināti subtitri cilvēkiem ar dzirdes traucējumiem.
- Cilvēkiem ar redzes traucējumiem, kuri izmanto JAWS programmu, apgrūtina gari nosaukumi, neko neizsakoši cipari, zem attēla paslēpta saite bez nosaukuma, nosaukumi, kas atkārtojas.
- Internetvides mājas lapās esošajiem attēliem pievienoti paskaidrojoši teksti, kas šajā attēlā ir redzams. Bilde, zīmējumi, norādes (uzklikšķini šeit u.c.) ir aprakstītas ar vādiem, lai JAWS programma to spēj nolasīt.

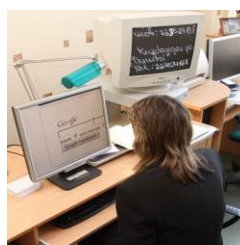

Attēls 179



Attēls 180

7.2. PASTA KASTES

- Pasta kastes ir izvietotas pieejamā augstumā visiem cilvēkiem, tai skaitā cilvēkiem ar fiziskiem traucējumiem. Vēstulņu ievietošanas vieta nedrīkst būt augstāka par 1,40 m no ietves līmeņa. Tās ir labi pamanāmas un kontrastējošas.

7.3. TAKSOFONI

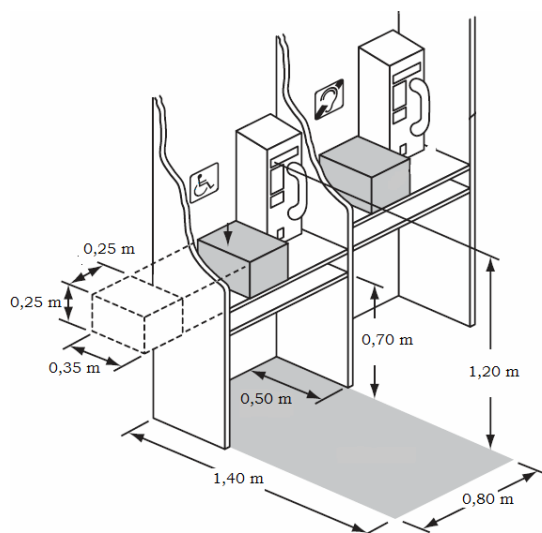

Attēls 181

- Taksofoni ir uzstādīti pieejami arī cilvēkiem riteņkrēslā. Kredītkaršu ievietošanas vieta nav augstāka par 1,20 m.
- Zem taksofona ir paredzēta brīva vieta riteņkrēslā sēdošā cilvēka kājām. Dziļums ir 0,50 m, augstums ir 0,70 m un platums ir 0,80 m. (skatīt 181.attēlu)
- Apgaismojums taksofona būdņās ir pietiekams.
- Ja publiskās vietās ir vairāki taksofoni, tad vismaz viens no tiem ir pieejams cilvēkiem ar dzirdes traucējumiem, par ko informē starptautiska piktogramma.

7.4. BANKOMĀTI

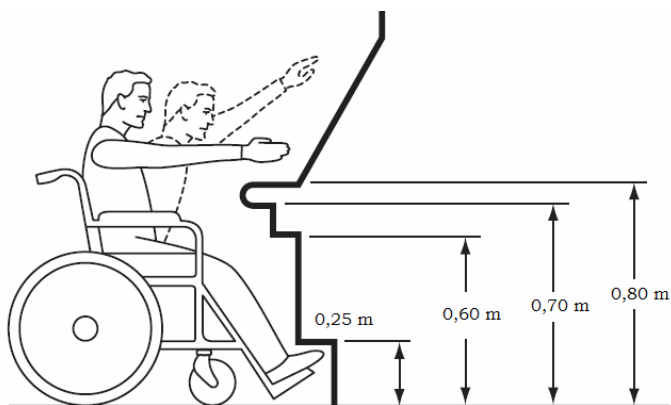

Attēls 182

traucējumiem.

- Audio informācijas (runājoša programma) neizpaušanas nolūkā ir pieejamas austiņas.

- Visas ar bankomātu saistītās funkcijas: vadības paneļi, kartes un naudas apstrādes iekārtas, ir uzstādītas ne augstāk par 1,20 m no grīdas līmeņa. (skatīt 119. un 182.attēlu)
- Riteņkrēslā sēdošiem cilvēkiem ir nodrošināta piekļuve pie bankomātiem, paredzot zem vadības paneļa brīvu vietu kājām (lai pabrauktu apakšā).
- Bankomāts ir aprīkots ar audio atskaņošanas sistēmu un iespēju palielināt tekstu, lai tas būtu pieejams cilvēkiem ar redzes

nodrošināšanai un informācijas